

ERKADO

durys tai mūsų pasaulis

**PLIENINĖS DURYS
KATALOGAS
2025/2026**

I/2026/A leidimas
galioja nuo: 1.01.2026

LT/EUR



SINGEN 6, LABEL BLACK STR apdailos, su ŠILKINIO ANTRACITO spalvos matinio paviršiaus fanera.

ERKADO

Duris gaminame beveik 50 metų. Per šį laiką iš nedidelės dirbtuvės, gaminusios medinius gaminius vietos gyventojų poreikiams, išaugome į vieną iš lyderių durų gamintojų Lenkijos rinkoje. Savo gamykloje, kurios plotas – 50 tūkstančių kvadratinų metrų, naudojame specialiai mums sukurtą naujausiomis technologijomis paremtą mašinų parką. Kasmet pagaminame apie 750 tūkstančių durų varčių; jos iškeliauja pas pirkėjus įvairiose pasaulio dalyse. Mūsų gaminiai pirmiausia žinomi dėl aukštos kokybės ir patrauklaus bei universalaus dizaino.

Mums svarbus kiekvienas užsakymas – ir mažas, kai užsakomos vienos durys, ir tas, kurį įgyvendiname, kad patenkintume stambių klientų poreikius. Manome, kad žengiame tinkamu keliu siekdami tapti vis geresniu gamintoju.

Plieninės durys - naujausias „Erkado“ gaminy. Jos gaminamos naudojant patentuotą technologiją individualiai sukurtoje modernioje gamybos linijoje.

Savo idėjas ir koncepcijas paverčiame realiais gaminiais, kuriuos išbandome, kad patikrintume reikiamus parametrus ir galimybes. Esame įsitikinę, kad šios veiklos rezultatas – patogumo ir saugumo jausmą suteikiantys gaminiai. Tikimės, kad tuos pačius jausmus patirsite įsigiję mūsų duris.

TURINYS

DEKORAI	4
DURŲ KOLEKCIJA	5
DURŲ KONSTRUKCIJŲ TIPAI	11
THERMO HOT 88]	12
THERMO HOT 78]	14
THERMO 78]	16
THERMO 64]	18
APDAILOS TIPAI	20
DURŲ MODELIAI:	
HORN	23
LANGEN NAUJIENA	24
TREBUR NAUJIENA	26
ARENDAL NAUJIENA	28
WELS	30
BAZYLEA	31
LAHTI NAUJIENA	32
HELMOND NAUJIENA	33
UTRECHT NAUJIENA	34
FRYBURG	35
LEIMEN	36
AMBERG	37
LINDEN	38
MURTER	39
ROTTERDAM	40
EBERN	41
WIENER	42
SION	43
SINGEN	44
SELTERS	45
SAMEDAN	46
RODING	47
MELK	48
LUCERNA	49
KREBEN	50
LEOBEN	51
ALTA NAUJIENA	52
LUTTER	54
BIENE	55
KELLA	56
SOLID	57
ŠILUMINIS LAIDUMAS	58
ŠVIESLANGIAI	62
TECHNINĖ INFORMACIJA:	
STAKTOS	59
DURŲ DYDŽIAI	60
STIKLINIMO MATMENYS DEKORATYVINĖJE PANELĖJE	64
ATIDARYMO BŪDAI	65
PRIEDAI	66

DEKORAI

Mūsų durys gaminamos iš PVC fanera apsaugoto plieno lakšto. Pasirinkite spalvą, dėl kurios durys taps išskirtinės.

PVC DANGA

Tai specialiai lauke naudoti skirtas gaminy. PVC fanera pasižymi dideliu atsparumu besikeičiančioms oro sąlygoms ir UV spinduliams.

Dekoratyviniam motyvui pritaikyta faktūra sukuria aukštos estetišės vertės gaminį.

5 metų
GARANTĪJA
DANGAI ²⁾



RĖMELIAI



STIKLINIMAS



¹⁾ NATŪRALUS AŽUOLAS SKERSINIS dekoras naudojamas tik varčioje. Stakta yra NATŪRALUS AŽUOLAS dekoru.

²⁾ Nurodomas atsparumas UV spinduliams, atitinkantis garantijos kortelėje nurodytus reikalavimus.

³⁾ Dekoras prieinamas tik su dekoratyviniu kampiniu laikikliu (juodos arba nerūdijančio plieno) ant durų varčios vyro užrakto pusėje. (netaikoma LANGEN 2, 7, 9 ir 11, BAZYLEA 2, LEIMEN 3 ir 5).

⁴⁾ Atmosferos slėgio pokytis gali šiek tiek iškreipti Venecijos veidrodyje atspindintą atvaizdą.

⁵⁾ Kintamo skaidrumo stiklas. Šis pokytis pasiekiamas stikliui tiekiant žemos įtampos srovę. Be srovės stiklas atrodo matinis ir baltas arba pilkas. Jis aktyvuojamas mygtuku, pritvirtintu prie durų staktos (su papildomą mokestį) arba mygtuku, pavyzdžiui, ant apšvietimo. Kai stiklas yra skaidrus, jis turi subtilų baltą arba pilką atspindį.

Dėl su spausdinimu susijusių techninių priežasčių rodomos spalvos gali skirtis nuo pavaizduotų nuotraukose. Spalvą rekomenduojama palyginti su pardavėjo turimu šablonu.

DURŲ KOLEKCIJA

SERIJA HORN

psl. 23



HORN 1

HORN 2

HORN 4

HORN 5

SERIJA LANGEN

psl. 24



LANGEN 1

LANGEN 2

LANGEN 3

LANGEN 4

LANGEN 5

LANGEN 6

LANGEN 7

LANGEN 8



LANGEN 9

LANGEN 10

LANGEN 11

LANGEN 12

NAUJIENA

SERIJA TREBUR

psl. 26

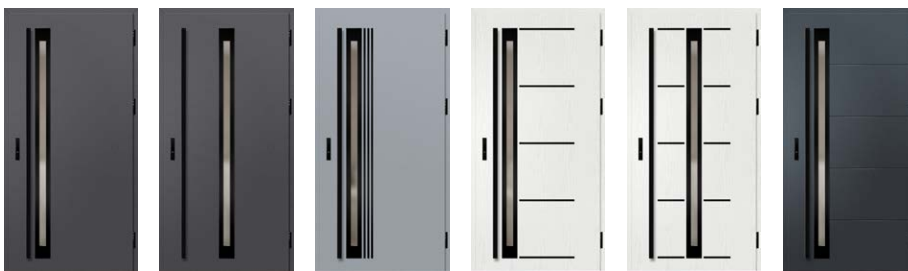

TREBUR 1

TREBUR 2

TREBUR 4

TREBUR 7

TREBUR 8

TREBUR 10



TREBUR 11

TREBUR 12

TREBUR 13

TREBUR 14

NAUJIENA

DURŲ KOLEKCIJA

SERIJA ARENDAL

psl. 28



ARENDAL 1

ARENDAL 2

ARENDAL 3

ARENDAL 4

ARENDAL 5

ARENDAL 6

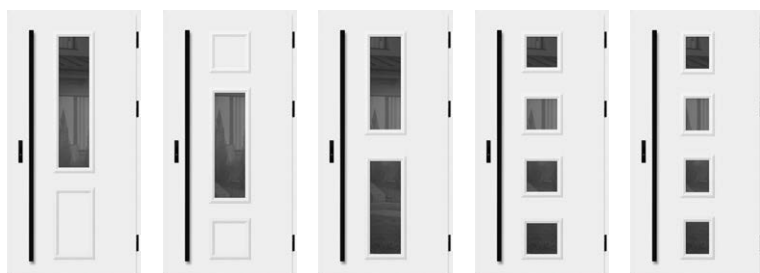

ARENDAL 7

ARENDAL 8

ARENDAL 9

ARENDAL 10

ARENDAL 11

NAUJIENA

SERIJA WELS

psl. 30

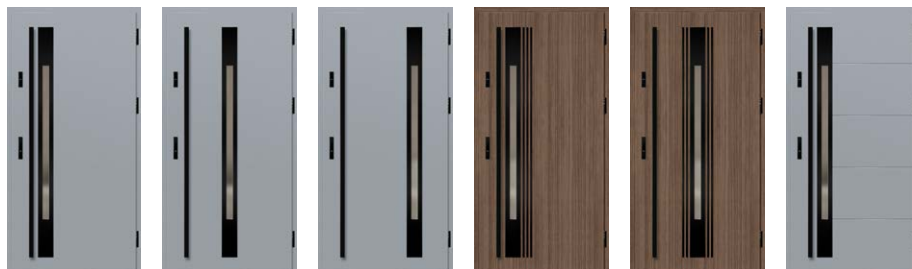

WELS 1

WELS 2

WELS 3

WELS 4

WELS 5

WELS 7

SERIJA BAZYLEA

psl. 31



BAZYLEA 1

BAZYLEA 2

BAZYLEA 3

BAZYLEA 4

BAZYLEA 5

SERIJA LAHTI

psl. 32



LAHTI 1

LAHTI 2

LAHTI 3

LAHTI 4

LAHTI 5

LAHTI 6

NAUJIENA

DURŲ KOLEKCIJA

SERIJA HELMOND

psl. 33

NAUJIENA

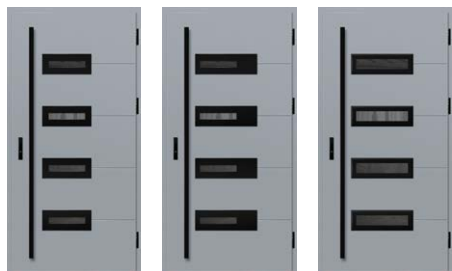

HELMOND 1

HELMOND 2

HELMOND 3

SERIJA UTRECHT

psl. 34

NAUJIENA



UTRECHT 1

UTRECHT 2

UTRECHT 3

UTRECHT 4

UTRECHT 5

SERIJA FRYBURG

psl. 35



FRYBURG 3

FRYBURG 4

FRYBURG 5

FRYBURG 6

SERIJA LEIMEN

psl. 36



LEIMEN 1

LEIMEN 2

LEIMEN 3

LEIMEN 4

LEIMEN 5

SERIJA AMBERG

psl. 37



AMBERG 1

AMBERG 2

AMBERG 3

AMBERG 4

REGISTRUOTASIS DIZAINAS

ERKADO

No 008724926-0001

DURŲ KOLEKCIJA

SERIJA LINDEN

psl. 38



LINDEN 1

LINDEN 2

LINDEN 3

LINDEN 4

LINDEN 5

LINDEN 6

REGISTRUOTASIS DIZAINAS

ERKADO

No 008724926-0002
No 008724926-0003
No 008724926-0004

SERIJA MURTER

psl. 39



MURTER 1

MURTER 2

MURTER 3

MURTER 4

MURTER 5

MURTER 6

REGISTRUOTASIS DIZAINAS

ERKADO

No 008724926-0005
No 008724926-0006
No 008724926-0007

SERIJA ROTTERDAM

psl. 40



ROTTERDAM 1

ROTTERDAM 2

ROTTERDAM 3

ROTTERDAM 4

SERIJA EBERN

psl. 41

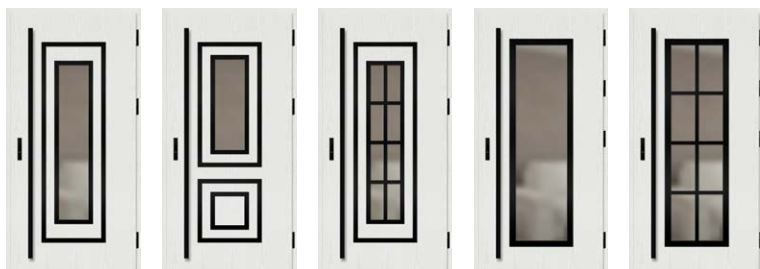

EBERN 1

EBERN 2

EBERN 3

EBERN 4

EBERN 5

SERIJA WIENER

psl. 42



WIENER 1

WIENER 2

WIENER 3

SERIJA SION

psl. 43



SION 1

SION 2

DURŲ KOLEKCIJA

SERIJA SINGEN

psl. 44



SINGEN 1

SINGEN 2

SINGEN 3

SINGEN 4

SINGEN 5

SINGEN 6

SERIJA SELTERS

psl. 45



SELTERS 1

SELTERS 2

SELTERS 3

SELTERS 4

SELTERS 5

SELTERS 6

SELTERS 7

REGISTRUOTASIS DIZAINAS

ERKADO

No 008724926-0008

No 008724926-0009

No 008724926-0010

SERIJA SAMEDAN

psl. 46



SAMEDAN 1

SAMEDAN 2

SAMEDAN 3

SAMEDAN 4

SAMEDAN 5

SERIJA RODING

psl. 47



RODING 1

RODING 2

SERIJA MELK

psl. 48



MELK 1

MELK 2

SERIJA LUCERNA

psl. 49

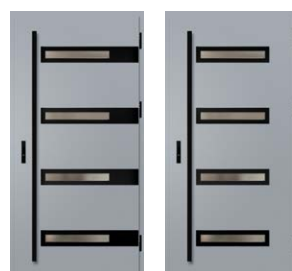

LUCERNA 1

LUCERNA 2

SERIJA KREBEN

psl. 50



KREBEN 1

KREBEN 2

SERIJA LEOBEN

psl. 51



LEOBEN 1

LEOBEN 2

LEOBEN 3

LEOBEN 4

DURŲ KOLEKCIJA

SERIJA ALTA

psl. 52

NAUJIENA

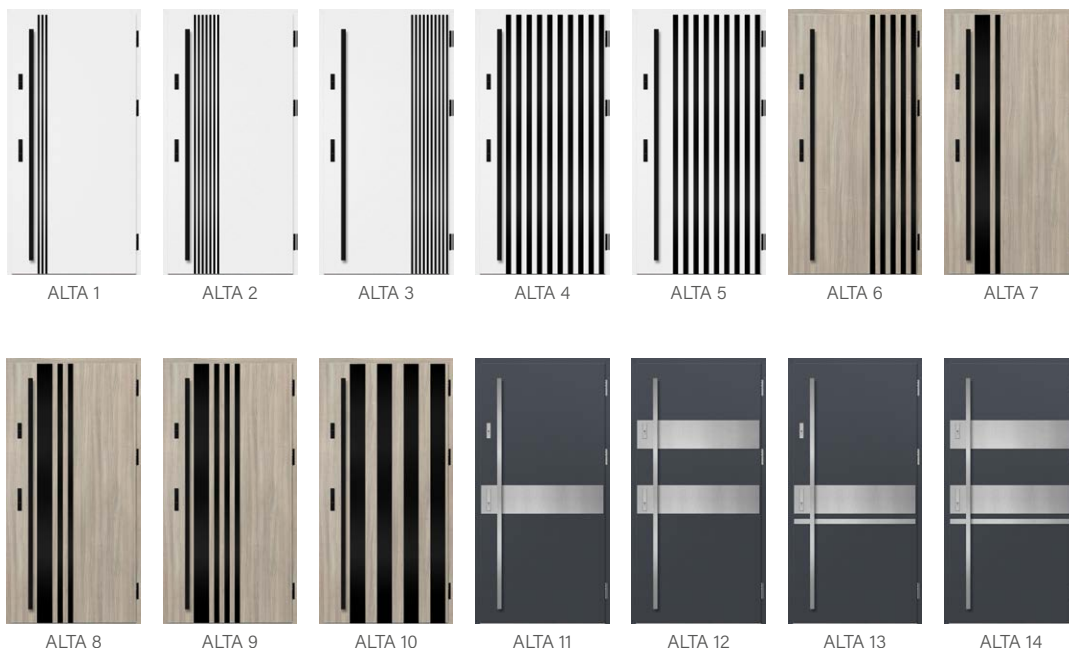

SERIJA LUTTER

psl. 54



SERIJA BIENE

psl. 55



SERIJA KELLA

psl. 56



SERIJA SOLID

psl. 57



KONSTRUKCIJŲ TIPAI

88
THERMO HOT

THERMO HOT 88

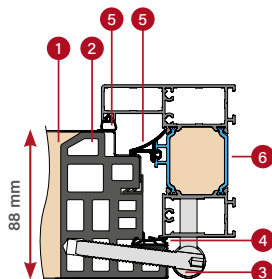
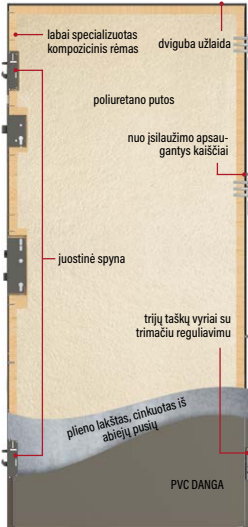

ALIUMININĖ STAKTA

78
THERMO HOT

THERMO HOT 78

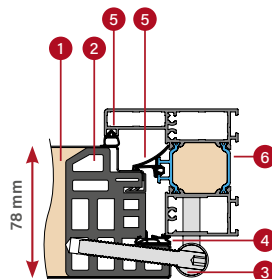

ALIUMININĖ STAKTA

78
THERMO

THERMO 78

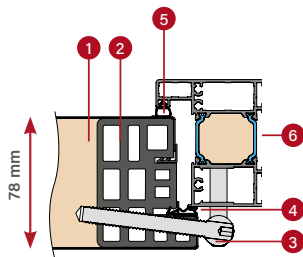

ALIUMININĖ STAKTA

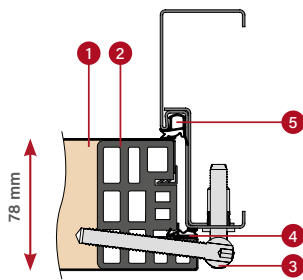

PLIENINĖ STAKTA

64
THERMO

THERMO 64

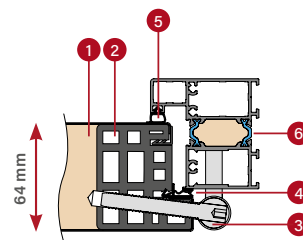

ALIUMININĖ STAKTA

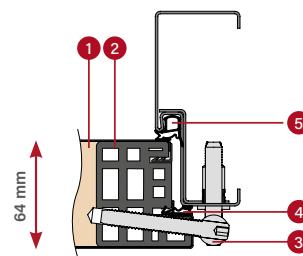

PLIENINĖ STAKTA

1 putų užpildas

2 rėmas pagamintas iš specializuotos kompozicinės medžiagos, atsparios nepalankioms oro sąlygoms

NAUJIENA

3 vyris

4 varčios tarpiklis

5 staktos tarpiklis

6 aliumininė stakta su termoizoliacine atitvara

*Taikoma pilnavidurės durims be įstiklinimo, kurių matmenys yra 1230 x 2180 mm su aliumininė stakta (išsamiai informacija pateikta p. 58).

DURYS THERMO HOT 88



šilumos izoliacija
Ud=0,60 w/ (m²K) ¹⁾

STANDARTINĖ ĮRANGA IR UŽ PAPILDOMĄ MOKESTĮ



trijų taškų vyriai su trimačiureguliuavimu, vyrių dangteliai juodi, sidabriniai arba senojo aukso spalvos

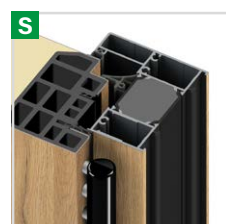

aliumininė stakta

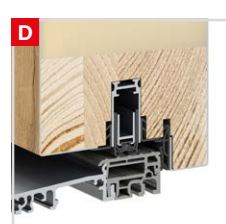

nusileidžiantis slenkstis ³⁾

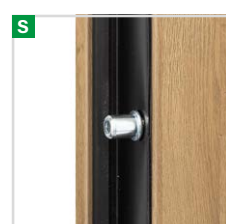

4 nuo įsilaužimo apsaugantys kaiščiai



šiltas aliumininis slenkstis ir ketvirtoji užlaida apatinėje varčios dalyje

S

visa prikabinimo juosta su slėgio reguliavimu

S

juostinė spyna

D

juostinė spyna su viršutiniu užraktu

NAUJIENA LAHTI 2, natūralus ąžuolas, LABEL BLACK STR

S

standartinė durų kaina

D

pasirinktinai už papildomą mokestį

¹⁾ Taikoma pilnavidurėms durims be įstiklinimo, kurių matmenys yra 1230 x 2180 mm su aliuminine stakta

²⁾ Norint, kad durys atitiktų RC2 klasę, jos turi būti su RC2 įstiklinimo paketu, kurį galima įsigyti už papildomą mokestį. Naudojant „ErkadoSmart“ įdėklą durys neatitinka RC2 klasės reikalavimų.

³⁾ Naudojant lašelinę sandariklį, apatinė geležinkelio bėgis yra pagamintas iš klijuotos medienos.

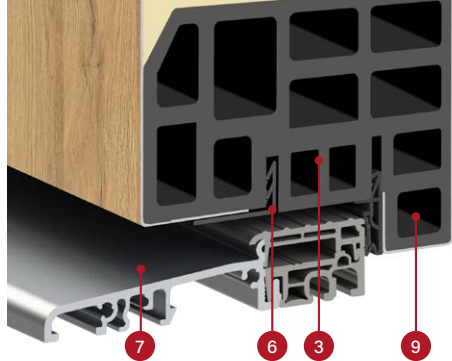

THERMO HOT 88 varčios skerspjūvis su nuleidžiamuoju slenksčiu ir be jo, aliumininis slenkstis



KONSTRUKCIJA

- 1 durų varčia yra užpildyta poliuretano putomis (PUR)
- 2 varčios apvalkalas iš 0,6 mm cinkuotojo plieno lakšto, padengto UV spinduliams atsparia PVC fanera
- 3 rėmas pagamintas iš specializuotos kompozicinės medžiagos, atsparios nepalankioms oro sąlygoms **NAUJIENA**
- 4 trijų taškų vyris su trimačiu reguliavimu
- 6 maskuojanti juosta estetiškai apdailai
- 7 šiltas aliumininis slenkstis
- 8 nuleidžiamasis slenkstis (pasirinktinai už papildomą mokestį) suteikia papildomą durų sandarinimą slenkščio dalyje. Naudojant, apatinė skersinė lango rėmo dalis yra pagaminta iš klijuotos medienos.
- 9 slenkščio užlaida (vadinamoji ketvirtoji užlaida) žymiai pagerina durų sandarumą per visą varčios perimetrą
- 10 juodi, sidabriniai arba sendinto aukso aliumininiai vyrų dangteliai
- 11 aliumininė stakta su termoizoliacine atitvara, užtikrinančia daug geresnę šilumos izoliaciją
- 12 centrinis staktos tarpiklis
- 13 staktos ir varčios tarpiklis
- 14 XPS aukštos izoliacijos užpildas

STANDARTINĖ ĮRANGA:

1. Durų varčia su keturpuse užlaida, su rėmu, pagamintu iš specializuotos kompozicinės medžiagos **NAUJIENA**, užpildyta poliuretano putomis, su įrengtais:
 - 3 vyriai su trimačiu reguliavimu ir dangteliais;
 - 4 apsaugos nuo įsilaužimo kaiščiais;
 - 3 taškų varžtų kablų-strypų užraktas sidabrinės arba juodos spalvos už papildomą mokestį
 - dengiamieji profiliai.
2. Aliumininė stakta, juodai dažyta ir faneruota durų varčios spalva, su šiltu aliumininiumi slenkščiu ir visa prikabinimo juosta su reguliuojamuoju spaudimu.
3. Keturių stiklų paketai su juoda tarpine tarp stiklų, pasižymintys geresniais šilumos izoliacijos parametrais, palyginus su standartine įranga.

THERMO HOT 88 varčios aliumininės staktos skerspjūvis



durų sąvaros storis – 88 mm



standartas WT25



energiją taupančios



Europos CE atitikties standartas



puikiai tinka pasyviajam namui

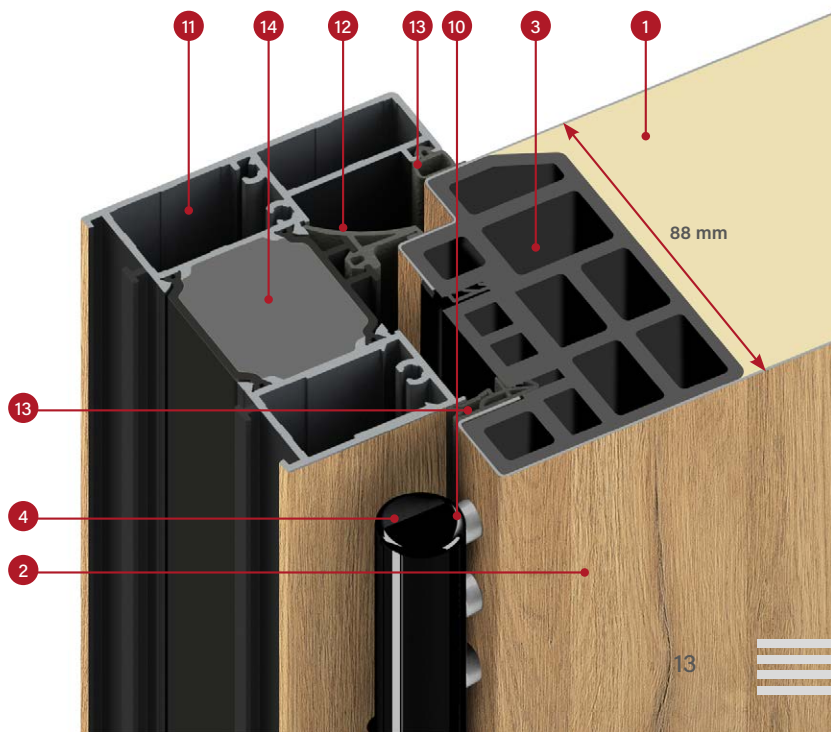

DURYS THERMO HOT 78



šilumos izoliacija
Ud=0,63 w/ (m²K)¹⁾

STANDARTINĖ ĮRANGA IR UŽ PAPILDOMĄ MOKESTĮ

S visa prikabinimo juosta su slėgio reguliavimu

S juostinė spyna

D juostinė spyna su viršutiniu užraktu

NAUJIENA UTRECHT 4, lygus antracitas, LABEL INOX

S standartinė durų kaina

D pasirinktinai už papildomą mokestį

S trijų taškų vyriai su trimačiu reguliavimu, vyrių dangteliai juodi, sidabriniai arba senojo aukso spalvos

S aliumininė stakta

D nuleidžiamas tarpiklis³⁾

S 4 nuo įsilaužimo apsaugantys kaiščiai

S šiltas aliumininis slenkstis ir ketvirtoji užlaida apatinėje varčios dalyje

¹⁾ Taikoma pilnavidurėms durims be įstiklinimo, kurių matmenys yra 1230 x 2180 mm su aliuminine stakta

²⁾ Norint, kad durys atitiktų RC2 klasę, jos turi būti su RC2 įstiklinimo paketu, kurį galima įsigyti už papildomą mokestį. Naudojant „ErkadoSmart“ įdėklą durys neatitinka RC2 klasės reikalavimų.

³⁾ Naudojant lašelinę sandariklį, apatinė geležinkelio bėgis yra pagamintas iš klijuotos medienos.

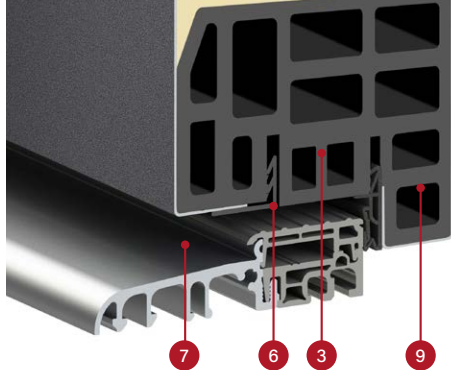

THERMO HOT 78 varčios skerspjūvis su nuleidžiamuoju slenksčiu ir be jo, aliumininis slenkstis

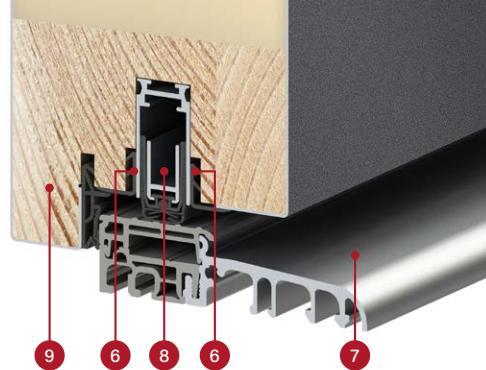





KONSTRUKCIJA

- 1 durų varčia yra užpildyta poliuretano putomis (PUR)
- 2 varčios apvalkalas iš 0,6 mm cinkuotojo plieno lakšto, padengto UV spinduliams atsparia PVC fanera
- 3 rėmas pagamintas iš specializuotos kompozicinės medžiagos, atsparios nepalankioms oro sąlygoms **NAUJIENA**
- 4 trijų taškų vyris su trimačiu reguliavimu
- 6 maskuojanti juosta estetiškai apdailai
- 7 šiltas aliumininis slenkstis
- 8 nuleidžiamasis slenkstis (pasirinktinai už papildomą mokestį) suteikia papildomą durų sandarinimą slenkščio dalyje. Naudojant, apatinė skersinė lango rėmo dalis yra pagaminta iš klijuotos medienos.
- 9 slenkščio užlaida (vadinamoji ketvirtoji užlaida) žymiai pagerina durų sandarumą per visą varčios perimetrą
- 10 juodi, sidabriniai arba sendinto aukso aliumininiai vyrių dangteliai
- 11 aliumininė stakta su termoizoliacine atitvara, užtikrinančia daug geresnę šilumos izoliaciją
- 12 centrinis staktos tarpiklis
- 13 staktos ir varčios tarpiklis
- 14 XPS aukštos izoliacijos užpildas

STANDARTINĖ ĮRANGA:

1. Durų varčia su keturpuse užlaida, su rėmu, pagamintu iš specializuotos kompozicinės medžiagos **NAUJIENA**, užpildyta poliuretano putomis, su įrengtais:
 - 3 vyriai su trimačiu reguliavimu ir dangteliais;
 - 4 apsaugos nuo įsilaužimo kaiščiais;
 - 3 taškų varžtų kablų-strypų užraktas sidabrinės arba juodos spalvos už papildomą mokestį
 - dengiamieji profiliai.
2. Aliumininė stakta, juodai dažyta ir faneruota durų varčios spalva, su šiltu aliuminiu slenkščiu ir visa prikabinimo juosta su reguliuojamuoju spaudimu.
3. Keturių stiklų paketai su juoda tarpine tarp stiklų, pasižymintys geresniais šilumos izoliacijos parametrais, palyginus su standartinė įranga.

-  durų sąvaros storis – 78 mm
-  standartas WT25
-  energiją taupančios
-  Europos CE atitikties standartas
-  puikiai tinka pasyviajam namui

THERMO HOT 78 varčios aliuminės staktos skerspjūvis

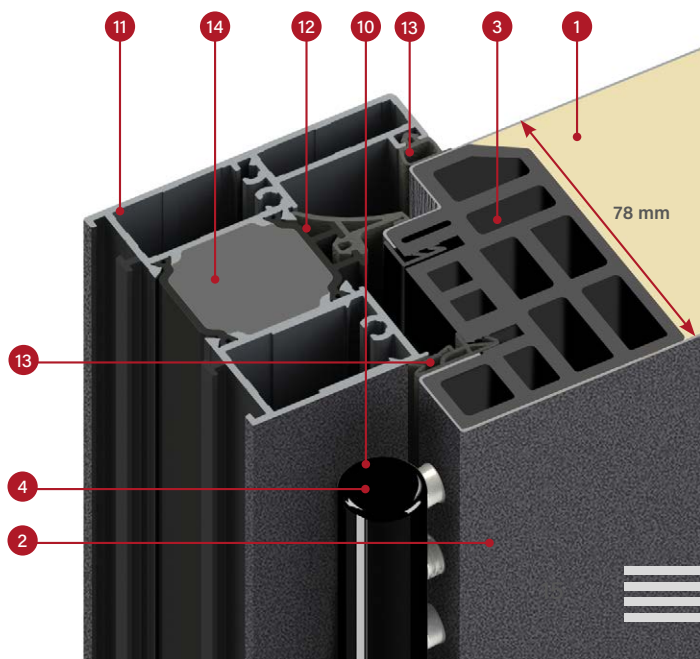

DURYS THERMO 78



šilumos izoliacija
Ud=0,64 w/ (m²K) ¹⁾

STANDARTINĖ ĮRANGA IR UŽ PAPILDOMĄ MOKESTĮ



trijų taškų vyriai su trimačiureguliuavimu, vyrių dangteliai juodi, sidabriniai arba senojo aukso spalvos

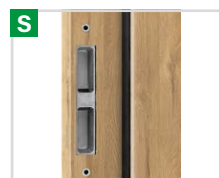

plieninė stakta su reguliuojamaisiais priedais



aliumininė stakta



nusileidžiantis slenkstis ⁴⁾

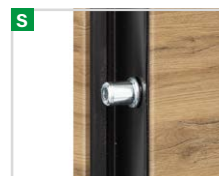

4 nuo įsilaužimo apsaugantys kaiščiai



šiltas aliumininis slenkstis ir ketvirtoji užlaida apatinėje varčios dalyje

S

visa prikabinimo juosta su slėgio reguliavimu ³⁾

S

juostinė spyna be viršutinio užrakto

D

juostinė spyna su viršutiniu užrakto

NAUJIENA HELMOND 2, natūralaus ąžuolas skersinis, LABEL BLACK STR

S

standartinė durų kaina

D

pasirinktinai už papildomą mokestį

¹⁾ Taikoma pilnavidurėms durims be įstiklinimo, kurių matmenys yra 1 230 x 2 180 mm su aliuminine stakta

²⁾ Norint, kad durys atitiktų RC2 klasę, jos turi būti su RC2 įstiklinimo paketu, kurį galima įsigyti už papildomą mokestį. Naudojant „ErkadoSmart“ įdėklą durys neatitinka RC2 klasės reikalavimų.

³⁾ Galima įsigyti tik su aliuminio stakta. Plieninės staktos atveju nėra pilnos juostos su spragtuku.

⁴⁾ Naudojant lašelinę sandariklį, apatinę geležinkelio bėgis yra pagamintas iš klijuotos medienos.

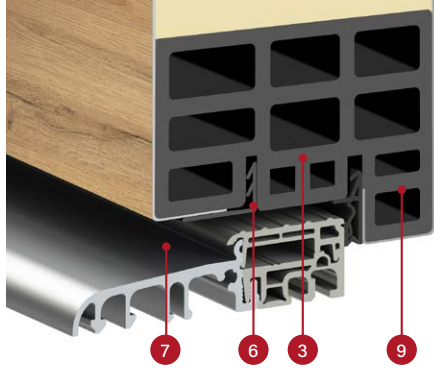

THERMO 78 varčios skerspjūvis su nuleidžiamuoju slenksčiu ir be jo, aliumininis slenkstis

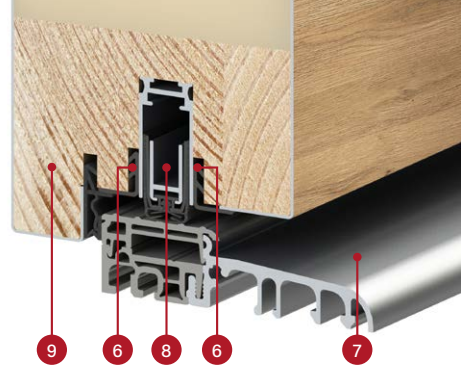

KONSTRUKCIJA

- 1 durų varčia yra užpildyta poliuretano putomis (PUR)
- 2 varčios apvalkalas iš 0,6 mm cinkuotojo plieno lakšto, padengto UV spinduliams atsparia PVC fanera
- 3 rėmas pagamintas iš specializuotos kompozicinės medžiagos, atsparios nepalankioms oro sąlygoms **NAUJIENA**
- 4 trijų taškų vyris su trimačiu reguliavimu
- 6 maskuojanti juosta estetiškai apdailai
- 7 šiltas aliumininis slenkstis
- 8 nuleidžiamasis slenkstis (pasirinktinai už papildomą mokestį) suteikia papildomą durų sandarinimą slenkščio dalyje. Naudojant, apatinė skersinė lango rėmo dalis yra pagaminta iš klijuotos medienos.
- 9 slenkščio užlaida (vadinamoji ketvirtoji užlaida) žymiai pagerina durų sandarumą per visą varčios perimetrą
- 10 juodi, sidabriniai arba sendinto aukso aliumininiai vyrių dangteliai
- 11 aliumininė stakta (pasirinktinai už papildomą mokestį) su termoizoliacine atitvara, užtikrinančia daug geresnę šilumos izoliaciją (palyginti su plienine stakta)
- 12 plieninė stakta, pagaminta iš 1,5 mm storio cinkuotojo lakšto, durų spalvos arba bet kokios paletės spalvos
- 13 staktos ir varčios tarpiklis
- 14 XPS aukštos izoliacijos užpildas

STANDARTINĖ ĮRANGA:

1. Durų varčia su keturpuse užlaida, su rėmu, pagamintu iš specializuotos kompozicinės medžiagos **NAUJIENA**, užpildyta poliuretano putomis, su įrengtais:
 - 3 vyriai su trimačiu reguliavimu ir dangteliais;
 - 4 apsaugos nuo įsilaužimo kaiščiais;
 - 3 taškų varžtų kablų-strypų užraktas sidabrinės arba juodos spalvos už papildomą mokestį
 - dengiamieji profiliai.
2. Plieninė, cinkuota ir faneruota durų varčios spalvos stakta su šiltu aliumininio slenkščiu.
3. Keturių stiklų paketai su juoda tarpine tarp stiklų, pasižymintys geresniais šilumos izoliacijos parametrais, palyginus su standartinė įranga.



durų sąvaros storis – 78 mm



standartas WT25



energiją taupančios



Europos CE atitikties standartas



puikiai tinka pasyviajam namui (su aliuminine stakta)

THERMO 78 varčios plieninės staktos skerspjūvis

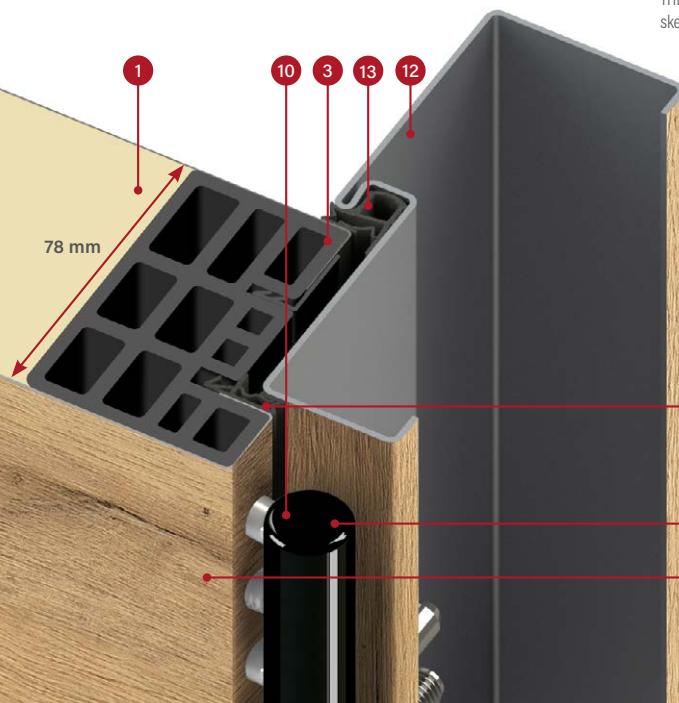

THERMO 78 varčios aliumininės staktos skerspjūvis

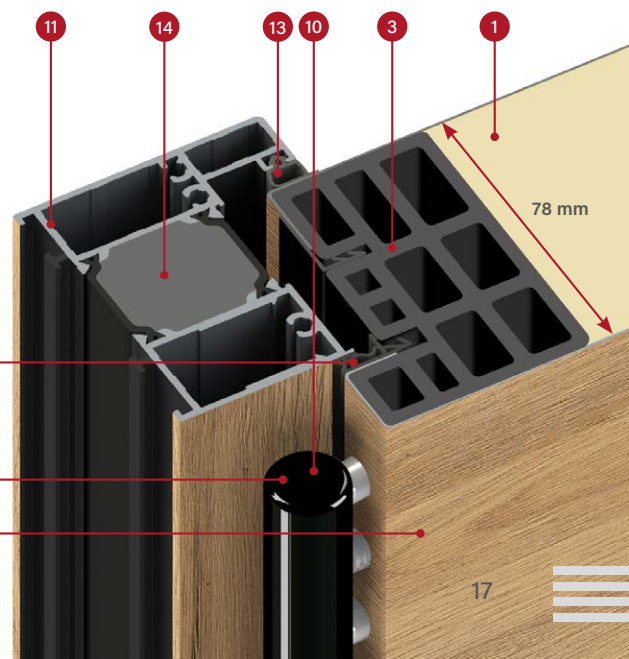

DURYS THERMO 64



šilumos izoliacija
Ud=0,77 w/ (m²K)¹⁾

STANDARTINĖ ĮRANGA IR UŽ PAPILDOMĄ MOKESTĮ



- S** visa prikabinimo juosta su slėgio reguliavimu³⁾
- S** juostinė spyna be viršutinio užrakto
- D** juostinė spyna su viršutiniu užrakto

BAZYLEA 5, šilkinis antracitas, LABEL INOX

- S** standartinė durų kaina
- D** pasirinktinai už papildomą mokestį



trijų taškų vyriai su trimaciureguliuavimu, vyrių dangteliai juodi, sidabriniai arba senojo aukso spalvos



plieninė stakta su reguliuojamaisiais priedais



aliumininė stakta



nusileidžiantis slenktis⁴⁾



4 nuo įsilaužimo apsaugantys kaiščiai



šiltas aliumininis slenktis ir ketvirtoji užlaida apatinėje varčios dalyje

¹⁾ Taikoma pilnavidurėms durims be įstiklinimo, kurių matmenys yra 1 230 x 2 180 mm su aliuminine stakta

²⁾ Norint, kad durys atitiktų RC2 klasę, jos turi būti su RC2 įstiklinimo paketu, kurį galima įsigyti už papildomą mokestį. Naudojant „ErkadoSmart“ įdėklą durys neatitinka RC2 klasės reikalavimų.

³⁾ Galima įsigyti tik su aliuminio stakta. Plieninės staktos atveju nėra pilnos juostos su spragtuku.

⁴⁾ Naudojant lašelinę sandariklį, apatinė geležinkelio bėgis yra pagamintas iš klijuotos medienos.

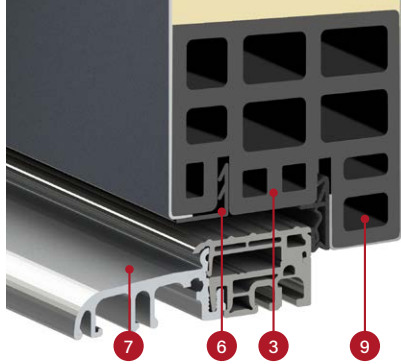

THERMO 64 varčios skerspjūvis su nuleidžiamuoju slenksčiu ir be jo, aliumininis slenkstis

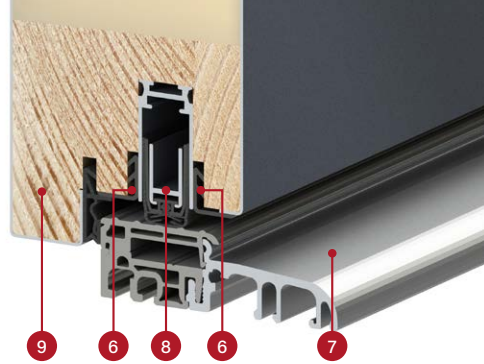

KONSTRUKCIJA

- 1 durų varčia yra užpildyta poliuretano putomis (PUR)
- 2 varčios apvalkalas iš 0,6 mm cinkuotojo plieno lakšto, padengto UV spinduliams atsparia PVC fanera
- 3 rėmas pagamintas iš specializuotos kompozicinės medžiagos, atsparios nepalankioms oro sąlygoms **NAUJIENA**
- 4 trijų taškų vyris su trimačiu reguliavimu
- 6 maskuojanti juosta estetiškai apdailai
- 7 šiltas aliumininis slenkstis
- 8 nuleidžiamasis slenkstis (pasirinktinai už papildomą mokestį) suteikia papildomą durų sandarinimą slenkščio dalyje. Naudojant, apatinė skersinė lango rėmo dalis yra pagaminta iš klijuotos medienos.
- 9 slenkščio užlaida (vadinamoji ketvirtoji užlaida) žymiai pagerina durų sandarumą per visą varčios perimetrą
- 10 juodi, sidabriniai arba sendinto aukso aliumininiai vyrių dangteliai
- 11 aliumininė stakta (pasirinktinai už papildomą mokestį) su termoizoliacine atitvara, užtikrinančia daug geresnę šilumos izoliaciją (palyginti su plienine stakta)
- 12 plieninė stakta, pagaminta iš 1,5 mm storio cinkuotojo lakšto, durų spalvos arba bet kokios paletės spalvos
- 13 staktos ir varčios tarpiklis
- 14 XPS aukštos izoliacijos užpildas

STANDARTINĖ ĮRANGA:

1. Durų varčia su keturpuse užlaida, su rėmu, pagamintu iš specializuotos kompozicinės medžiagos **NAUJIENA**, užpildyta poliuretano putomis, su įrengtais:
 - 3 vyriai su trimačiu reguliavimu ir dangteliais;
 - 4 apsaugos nuo įsilaužimo kaiščiais;
 - 3 taškų varžtų kablų-strypų užraktas sidabrinės arba juodos spalvos už papildomą mokestį
 - dengiamieji profiliai.
2. Plieninė, cinkuota ir faneruota durų varčios spalvos stakta su šiltu aliumininio slenkščiu.
3. Keturių stiklų paketai su juoda tarpine tarp stiklų, pasižymintys geresniais šilumos izoliacijos parametrais, palyginus su standartinė įranga.



durų sąvaros storis – 64 mm



standartas WT25



energiją taupančios



Europos CE atitikties standartas

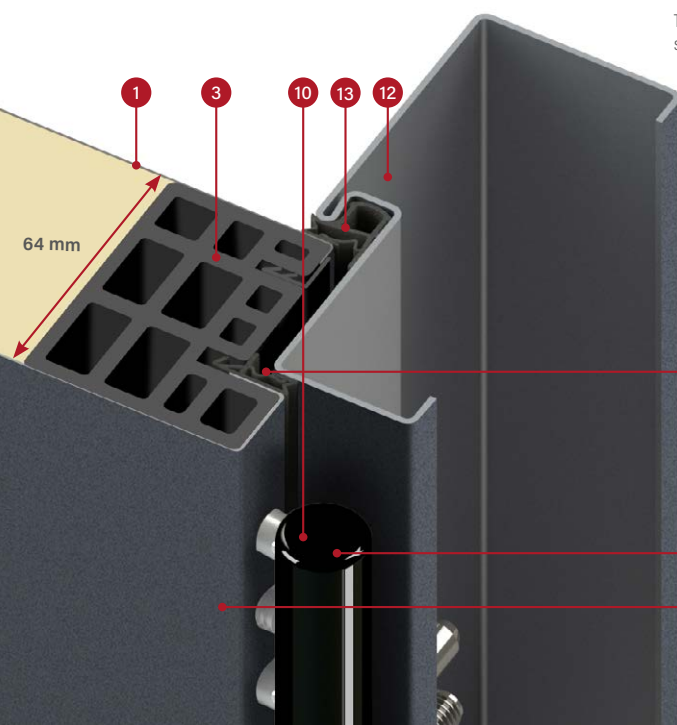

THERMO 64 varčios plieninės staktos skerspjūvis

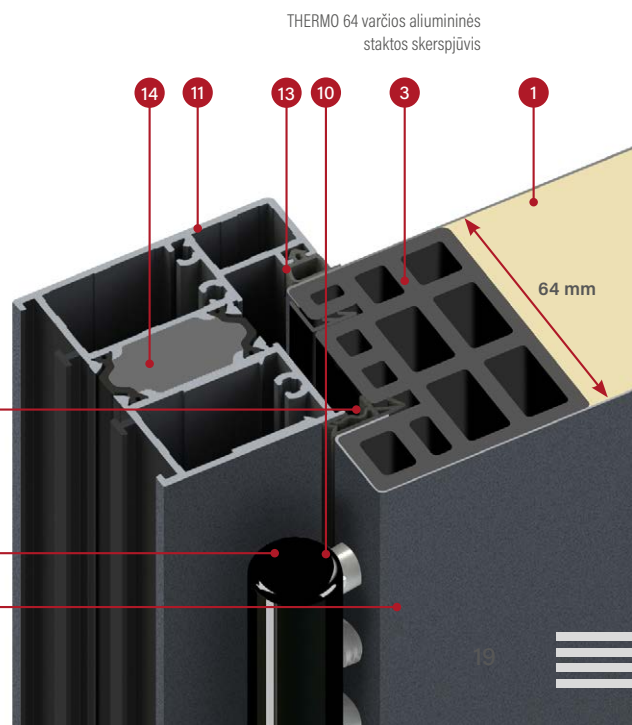

THERMO 64 varčios aliumininės staktos skerspjūvis

APDAILOS TIPAI

APDAILA PLAIN

Dekoratyvinis paketas, stiklas sulygintas su varčios paviršiumi tik atramos pusėje.

Apsaugos sistemose, atidaromose į vidų arba į išorę, stiklas yra lygus durų varčios paviršiumi, visada iš namo šono. Viduje PLAIN GLASS apdaila pasižymi juodai dažytu plieniniu valdymo skydeliu. PLAIN LACOBEL GLASS apdaila pasižymi lygia varčia, o PLAIN LACOBEL DUO GLASS¹⁾ apdaila – lygia juoda varčia.

Išimtis, taikoma į vidų atidaromoms durims, pagamintoms naudojant THERMO HOT technologiją, kur naudojama dviguba įlaida, panaikina šią galimybę, todėl automatiškai neįmanoma užsisakyti gaminio su konfiguracija: durys su THERMO HOT technologija atsidaro į vidų, o su PLAIN LACOBEL DUO GLASS¹⁾ apdaila tai visiškai panaikina galimybę užsisakyti duris su šia technologija.



PLAIN
GLASS

Plokštė sulyginta su varčios paviršiumi, pagaminta iš juodo stiklo.

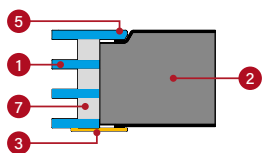

PLAIN
LACOBEL
GLASS

PLAIN
LACOBEL
DUO GLASS

Plokštė sulyginta su varčios paviršiumi, pagaminta iš juodo lakuoto stiklo.

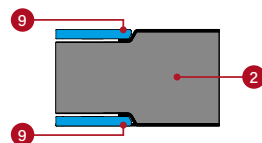
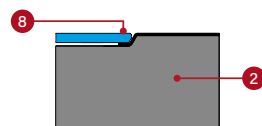

- 1 stiklų paketas
- 2 varčia
- 3 juodai dažytas dekoratyvinis nerūdijančiojo plieno skydas priklijuotas ant varčios paviršiaus
- 4 INOX apdailos dekoratyvinis nerūdijančiojo plieno skydas priklijuotas ant varčios paviršiaus
- 5 su varčios paviršiumi sulygintas stiklas, kurį galima įstatyti tik užlaidos pusėje
- 6 stiklas su būdingu grioveliu, priklijuotas prie varčios paviršiaus
- 7 juodas rėmelis tarp stiklų
- 8 I dekoratyvinė plokštė iš juodai dažyto stiklo, vadinamoji „Lacobel“, kuri visada yra vienoje plokštumoje su namo išorine puse.
- 9 plokščia dekoratyvinė plokštė, pagaminta iš juodai dažyto stiklo, vadinama „Lacobel“

APDAILA LABEL

Dekoratyvinis skydas ant varčios paviršiaus, sukuriantis švelnų trimatį efektą.

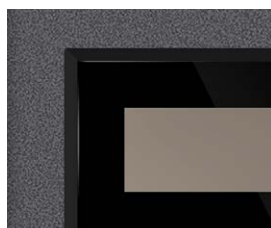

LABEL
DIAMOND
GLASS

5 mm storio skydas, pagamintas iš juodo stiklo, su būdingu grioveliu.

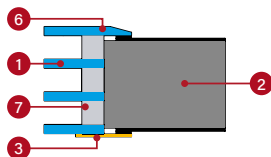

LABEL
BLACK STR

2 mm storio juodai dažytas skydas.

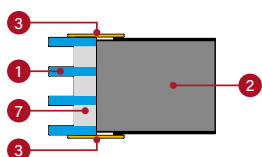

LABEL
INOX

2 mm storio INOX apdailos skydas.

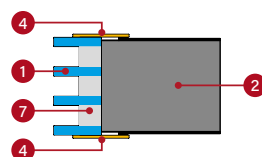

¹⁾ PLAIN LACOBEL DUO GLASS apdaila negalima su THERMO HOT technologija.

APDAILOS TIPAI

APDAILA **STAMP**

Estetinis įspaudas varčios apvalkale sukuria aiškų raštą.

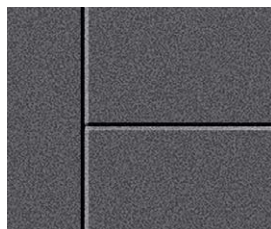

Dvipusis įspaudas, kurio plotis yra 10 mm
2 mm gilyje.

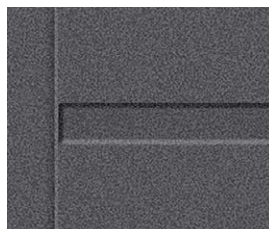

Dvipusis įspaudas, kurio plotis yra 25 mm
2 mm gilyje.



Dvipusis įspaudas, kurio plotis yra 25 mm, su INOX
apdailos arba juodai dažyta intarsija.
Intarsija gali būti montuojama arba vienoje, arba
abiejose pusėse. Įrengiama įspauduose ir yra
viename lygyje su varčia (STAMP) arba priklijuota
prie plokščios varčios (LABEL).

APDAILA **FRAME**

Estetiškai patraukli, dvipusė profiliuota juostelė, priklijuota prie durų varčios. Pagaminta iš aliuminio ir apdailinta durų varčios
dekoru arba juoda str spalva.

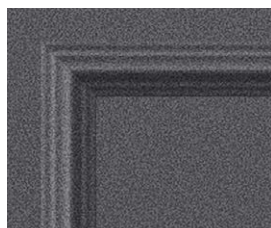

Dvipusė profiliuota juostelė, 51 mm pločio ir
19 mm aukščio.



Dvipusė profiliuota juostelė, 51 mm pločio ir
19 mm aukščio.

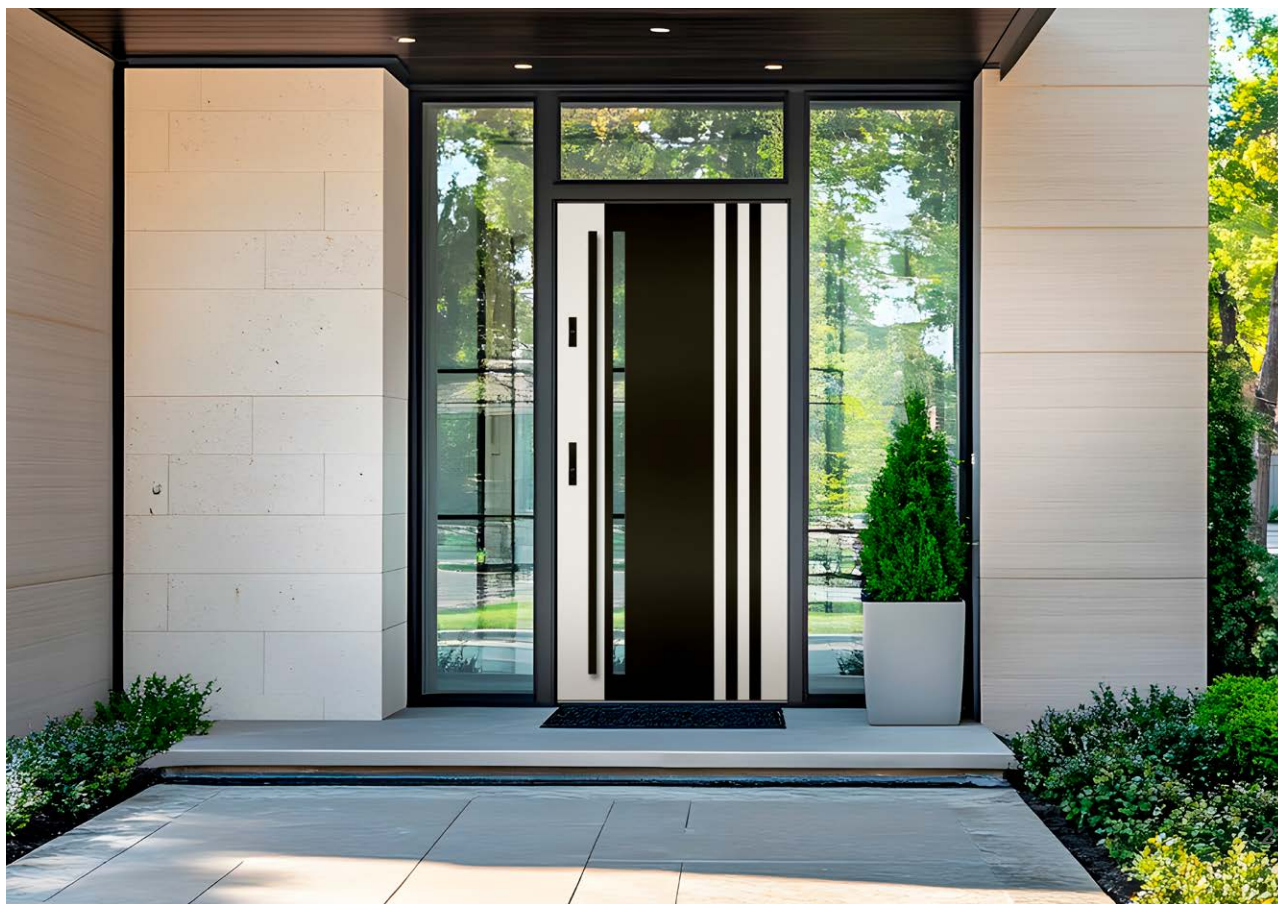



NAUJIENA HORN 4

Išorinės plieninės durys su LACOBEL BLACK stiklo intarpu sulygintas su varčios paviršiumi, padengtos unikalia NEAPDOROTO AŽUOLO matine fanera.

HORN

KAINA UŽ KOMPLEKTĄ SU STANDARTINE ĮRANGA

		HORN	
		1, 2	4, 5
THERMO HOT ALUMININĖ STAKTA	88	1785 €* 1950 €**	1485 €* 1650 €**
THERMO HOT ALUMININĖ STAKTA	78	1665 €* 1830 €**	1365 €* 1530 €**
THERMO PLIENINĖ STAKTA	78	1455 €* 1620 €**	1155 €* 1320 €**
THERMO PLIENINĖ STAKTA	64	1260 €* 1413 €**	960 €* 1113 €**

* Kaina neapima furnitūros (rankenų, biuro rankenų, cilindrų ir kt.); ji turi būti priskaičiuota pagal 66–71 puslapiuose pateiktą kainoraštį.

** Kaina apima antrąjį (viršutinį) užraktą ir pagrindinę furnitūrą: rankeną ir skydelį CERTUS RC2 inox, 1 cilindrų rinkinys 1 rako sistemoje, įskaitant vieną su apvalia rankena (juodos spalvos pagrindinės furnitūros rinkinys - papildomai 18 € be PVM).

GALIMA APDAILA



GALIMI VARČIŲ PLOČIAI

◀ 80N ▶ ▶ 80 ▶ ▶ 90N ▶ ▶ 90 ▶ ▶ 100¹⁾ ▶ ▶ PAGAL UŽSAKYMĄ ▶

Yra galimybė pagaminti bet kokio pločio ir aukščio duris. Išsamią informaciją rasite p. 60.

PRIEDAI UŽ PAPILDOMĄ MOKESTĮ

aliumininė stakta (tik THERMO 78 ir THERMO 64)	180 €
varčios plotis „100“	69 €
netipinis plotis 770–1 210 mm diapazone (Sc, p. 60)	84 €
aukštesnės durys iki 2480 mm (mat. Hc, p. 60) ²⁾	333 €
žemesnės durys iki auk. 1800 mm (mat. Hc, p. 60) ³⁾	84 €
dvispalvės durys: tik varčia / komplektas varčia + stakta	30 € / 165 €
PLAIN LACOBEL DUO GLASS, taikoma 4, 5 modeliams (negalima naudoti su THERMO HOT)	195 €

Išsamų priedų sąrašą už papildomą mokestį rasite p. 66.

ĮSTIKLINIMO PRIEDAI	HORN 1-2
RC2 klasės durims reikalingas stiklo paketas	69 €
venecijos veidrodis	36 €
matinė balta / skaidri stiklas	810 €
matinė pilka / skaidri stiklas	900 €



HORN 1



HORN 2



HORN 4



HORN 5

Stiklo intarpas LACOBEL BLACK suligintas su varčios paviršiumi

Stiklo intarpas LACOBEL BLACK suligintas su varčios paviršiumi



Dizainas pavaizduotas modelyje pagal THERMO 64 technologiją, varčios plotis 90, standartinis aukštis.

HORN 1, neapdorotas ažuolas, PLAIN GLASS į išorę atsidarančios durys, antaba K35 il. 160 cm, aliumininė stakta, standartinis stiklo paketas pristatomo modelio kaina nuo 1731 €

THERMO HOT 88 ir THERMO HOT 78 technologijos HORN modelis negali būti su vidun atsidarančiomis durimis.

¹⁾ už papildomą mokestį ²⁾ durys, kurių aukštis viršija tam tikrą Hc, turi 4 vyrius (išsamesnė informacija pateikta lentelėje 60 puslapyje).

³⁾ durys, kurių Hc mažesnis nei 1984 mm, gali būti tik su viena spyra

⁴⁾ LACOBEL stiklo plokštė išorinėje pusėje visada yra suliginta, o vidinėje pusėje yra lygi varčia Nurodytos kainos yra be PVM.

LANGEN

KAINA UŽ KOMPLEKTĄ SU STANDARTINE ĮRANGA

		LANGEN			
		1, 4	2, 7	3, 5	9, 10, 11, 12
THERMO HOT ALUMININĖ STAKTA	88	1725 €* 1890 €**	1860 €* 2025 €**	1800 €* 1965 €**	2040 €* 2205 €**
	78	1545 €* 1710 €**	1695 €* 1860 €**	1635 €* 1800 €**	1875 €* 2040 €**
THERMO PLIENINĖ STAKTA	78	1350 €* 1515 €**	1485 €* 1650 €**	1410 €* 1575 €**	1665 €* 1830 €**
	64	1200 €* 1353 €**	1350 €* 1503 €**	1260 €* 1413 €**	1530 €* 1683 €**

* Kaina neapima furnitūros (rankenų, biuro rankenų, cilindry ir kt.); ji turi būti priskaičiuota pagal 66–71 puslapiuose pateiktą kainoraštį.

** Kaina apima antrąjį (viršutinį) užraktą ir pagrindinę furnitūrą: rankeną ir skydelį CERTUS RC2 inox, 1 cilindry rinkinys 1 rakto sistemoje, įskaitant vieną su apvalia rankena (juodos spalvos pagrindinės furnitūros rinkinys - papildomai 18 € be PVM).

GALIMA APDAILA



GALIMI VARČIŲ PLOČIAI

◀ 80N ▶ ◀ 80 ▶ ◀ 90N ▶ ◀ 90 ▶ ◀ 100¹⁾ ▶ ◀ PAGAL UŽSAKYMĄ ▶

Yra galimybė pagaminti bet kokio pločio ir aukščio duris.
Išsamią informaciją rasite p. 60.

PRIEDAI UŽ PAPILDOMĄ MOKESTĮ

aliumininė stakta (tik THERMO 78 ir THERMO 64)	180 €
varčios plotis „100“	69 €
netipinis plotis 770–1 210 mm diapazone (Sc, p. 60)	84 €
aukštesnės durys iki 2480 mm (mat. Hc, p. 60) ²⁾	333 €
žemesnės durys iki auk. 1800 mm (mat. Hc, p. 60) ³⁾	84 €
dvispalvės durys: tik varčia / komplektas varčia + stakta	30 € / 165 €
papildomas mokestis už reljefinius modelius:	
LANGEN 6 – papildomas mokestis už LANGEN 1	45 €
LANGEN 7 – papildomas mokestis už LANGEN 2	45 €
LANGEN 8 – papildomas mokestis už LANGEN 3	45 €

išsamų priedų sąrašą už papildomą mokestį rasite p. 66.

ISTIKLINIMO PRIEDAI	LANGEN 1-12
RC2 klasės durims reikalingas stiklo paketas	69 €
venecijos veidrodis	36 €
matinė balta / skaidri stiklas	810 €
matinė pilka / skaidri stiklas	900 €



Dizainas pavaizduotas modelyje pagal THERMO 64 technologiją, varčios plotis 90, standartinis aukštis.

LANGEN 1, kalvinė pušis, LABEL BLACK STR antaba K35 il. 160 cm, aliumininė stakta, standartinis stiklo paketas

pristatomo modelio kaina nuo 1671 €



LANGEN 12, pelkinis ažuolas, LABEL INOX, antaba K35 il. 160 cm, aliumininė stakta, stiklo paketas grafit



LANGEN 1



LANGEN 2



LANGEN 3



LANGEN 4



LANGEN 5



LANGEN 6



LANGEN 7



LANGEN 8



LANGEN 9



LANGEN 10¹⁾



LANGEN 11¹⁾



LANGEN 12¹⁾

NAUJIENA

¹⁾ priklausomai nuo pločio, juostelių skaičius ir atstumas tarp jų gali skirtis (nuotraukose parodytas plotis „90“)

TREBUR

KAINA UŽ KOMPLEKTĄ SU STANDARTINE ĮRANGA

		TREBUR			
		1, 2	4, 7, 8, 11, 12	10	13, 14
THERMO HOT ALUMININĖ STAKTA	88	1755 €* 1920 €**	1830 €* 1995 €**	1800 €* 1965 €**	1890 €* 2055 €**
	78	1575 €* 1740 €**	1665 €* 1830 €**	1620 €* 1785 €**	1725 €* 1890 €**
THERMO PLIENINĖ STAKTA	78	1380 €* 1545 €**	1455 €* 1620 €**	1425 €* 1590 €**	1515 €* 1680 €**
	64	1200 €* 1353 €**	1260 €* 1413 €**	1245 €* 1398 €**	1320 €* 1473 €**

* Kaina neapima furnitūros (rankenų, biuro rankenų, cilindrų ir kt.); ji turi būti priskaičiuota pagal 66–71 puslapiuose pateiktą kainoraštį.

** Kaina apima antrąjį (viršutinį) užraktą ir pagrindinę furnitūrą: rankeną ir skydelį CERTUS RC2 inox, 1 cilindrų rinkinys 1 raktų sistemoje, įskaitant vieną su apvalia rankena (juodos spalvos pagrindinės furnitūros rinkinys - papildomai 18 € be PVM).

GALIMA APDAILA



GALIMI VARČIŲ PLOČIAI

◀ 80N ▶ ◀ 80 ▶ ◀ 90N ▶ ◀ 90 ▶ ◀ 100¹⁾ ▶ ◀ PAGAL UŽSAKYMĄ ▶

Yra galimybė pagaminti bet kokio pločio ir aukščio duris.
Išsamią informaciją rasite p. 60.

PRIEDAI UŽ PAPILDOMĄ MOKESTĮ

aliumininė stakta (tik THERMO 78 ir THERMO 64)	180 €
varčios plotis „100“	69 €
netipinis plotis 770–1 210 mm diapazone (Sc, p. 60)	84 €
aukštesnės durys iki 2480 mm (mat. Hc, p. 60) ²⁾	333 €
žemesnės durys iki auk. 1800 mm (mat. Hc, p. 60) ³⁾	84 €
dvispalvės durys: tik varčia / komplektas varčia + stakta	30 € / 165 €
į vidų atidaromų durų nuo lietaus apsaugantis skydelis, juodos arba sidabrinės spalvos anodas	36 € / vnt.

išsamų priedų sąrašą už papildomą mokestį rasite p. 66.

ĮSTIKLINIMO PRIEDAI	TREBUR 1-14
RC2 klasės durims reikalingas stiklo paketas	69 €
venecijos veidrodis	36 €
matinė balta / skaidri stiklas	810 €
matinė pilka / skaidri stiklas	900 €



Dizainas pavaizduotas modelyje pagal THERMO 64 technologiją, varčios plotis 90, standartinis aukštis.

TREBUR 10, balta matt, LABEL BLACK STR antaba K35 il. 180 cm, aliumininė stakta, standartinis stiklo paketas, dekoratyvinis įspaudas pristatomo modelio kaina nuo 1728 €

¹⁾ už papildomą mokestį ²⁾ durys, kurių aukštis viršija tam tikrą Hc, turi 4 vyrius (išsamesnė informacija pateikta lentelėje 60 puslapyje).



TREBUR 11, pilka, LABEL BLACK STR, antaba K35 il. 180 cm, aliumininė stakta, stiklo paketas pilka reflex



TREBUR 1



TREBUR 2



TREBUR 4



TREBUR 7



TREBUR 8



TREBUR 10



TREBUR 11



TREBUR 12



TREBUR 13



TREBUR 14¹⁾

NAUJIENA

¹⁾ priklausomai nuo pločio, juostelių skaičius ir atstumas tarp jų gali skirtis (nuotraukose parodytas plotis „90“)

ARENDA

NAUJIENA

KAINA UŽ KOMPLEKTĄ SU STANDARTINE ĮRANGA

	ARENDA			
	1	2, 6, 7, 8, 9	3, 4, 5	10, 11
THERMO HOT ALUMININĖ STAKTA 88	2580 €* 2745 €**	2385 €* 2550 €**	2640 €* 2805 €**	2790 €* 2955 €**
THERMO HOT ALUMININĖ STAKTA 78	2355 €* 2520 €**	2220 €* 2385 €**	2475 €* 2640 €**	2625 €* 2790 €**
THERMO PLIENINĖ STAKTA 78	2145 €* 2310 €**	2010 €* 2175 €**	2265 €* 2430 €**	2415 €* 2580 €**
THERMO PLIENINĖ STAKTA 64	2010 €* 2163 €**	1875 €* 2028 €**	2130 €* 2283 €**	2280 €* 2433 €**

* Kaina neapima furnitūros (rankenų, biuro rankenų, cilindrų ir kt.); ji turi būti priskaičiuota pagal 66–71 puslapiuose pateiktą kainoraštį.

** Kaina apima antrąjį (viršutinį) užraktą ir pagrindinę furnitūrą: rankeną ir skydelį CERTUS RC2 inox, 1 cilindrų rinkinys 1 raktų sistemoje, įskaitant vieną su apvalia rankena (juodos spalvos pagrindinės furnitūros rinkinys - papildomai 18 € be PVM).

GALIMA APDAILA



GALIMI VARČIŲ PLOČIAI

◀ 80N ▶ ▶ 80 ▶ ▶ 90N ▶ ▶ 90 ▶ ▶ 100 ▶ ▶ PAGAL UŽSAKYMĄ ▶

Yra galimybė pagaminti bet kokio pločio ir aukščio duris.
Išsamią informaciją rasite p. 60.

PRIEDAI UŽ PAPILDOMĄ MOKESTĮ

aliumininė stakta (tik THERMO 78 ir THERMO 64)	180 €
varčios plotis „100“	69 €
netipinis plotis 770–1 210 mm diapazone (Sc, p. 60)	84 €
aukštesnės durys iki 2480 mm (mat. Hc, p. 60) ²⁾	333 €
žemesnės durys iki auk. 1800 mm (mat. Hc, p. 60) ³⁾	84 €
dvispalvės durys: tik varčia / komplektas varčia + stakta	30 € / 165 €
į vidų atidaromų durų nuo lietaus apsaugantis skydelis, juodos arba sidabrinės spalvos anodas	36 € / vnt.

išsamų priedų sąrašą už papildomą mokestį rasite p. 66.



Dizainas pavaizduotas modelyje pagal THERMO 64 technologiją, varčios plotis 90, standartinis aukštis.

ARENDA 2, balta matt, FRAME antaba K35 il. 180 cm, aliumininė stakta, stiklo paketas pilka reflex, dekoratyvinis įspaudas pristatomo modelio kaina nuo 2358 €

ĮSTIKLINIMO PRIEDAI	ARENDA 1	ARENDA 2, 3, 6	ARENDA 4, 5	ARENDA 7, 8, 10, 11	ARENDA 9
RC2 klasės durims reikalingas stiklo paketas	144 €	126 €	117 €	114 €	120 €
venecijos veidrodis	96 €	105 €	111 €	108 €	114 €
matinė balta / skaidri stiklas	1290 €	1050 €	840 €	810 €	930 €
matinė pilka / skaidri stiklas	1440 €	1170 €	930 €	900 €	1020 €

¹⁾ už papildomą mokestį ²⁾ durys, kurių aukštis viršija tam tikrą Hc, turi 4 vyrius (išsamesnė informacija pateikta lentelėje 60 puslapyje).

³⁾ durys, kurių Hc mažesnis nei 1984 mm, gali būti tik su viena spyne



ARENDAL 10, balta matt, FRAME BLACK STR, dekoratyvinė juostelė juoda str spalva, antaba K35 il. 180 cm, aliumininė stakta, standartinis stiklo paketas



ARENDAL 1⁴⁾



ARENDAL 2



ARENDAL 3



ARENDAL 4



ARENDAL 5



ARENDAL 6



ARENDAL 7



ARENDAL 8



ARENDAL 9



ARENDAL 10



ARENDAL 11

WELS

KAINA UŽ KOMPLEKTĄ SU STANDARTINE ĮRANGA

		WELS		
		1, 2, 3	4, 5	7
THERMO HOT ALUMININĖ STAKTA	88	1755 €* 1920 €**	1830 €* 1995 €**	1800 €* 1965 €**
THERMO HOT ALUMININĖ STAKTA	78	1575 €* 1740 €**	1665 €* 1830 €**	1620 €* 1785 €**
THERMO PLIENINĖ STAKTA	78	1380 €* 1545 €**	1455 €* 1620 €**	1425 €* 1590 €**
THERMO PLIENINĖ STAKTA	64	1200 €* 1353 €**	1260 €* 1413 €**	1245 €* 1398 €**

* Kaina neapima furnitūros (rankenų, biuro rankenų, cilindrų ir kt.); ji turi būti priskaičiuota pagal 66–71 puslapiuose pateiktą kainoraštį.

** Kaina apima antrąjį (viršutinį) užraktą ir pagrindinę furnitūrą: rankeną ir skydelį CERTUS RC2 inox, 1 cilindrų rinkinys 1 raktų sistemoje, įskaitant vieną su apvalia rankena (juodos spalvos pagrindinės furnitūros rinkinys - papildomai 18 € be PVM).

GALIMA APDAILA



GALIMI VARČIŲ PLOČIAI

◀ 80N ▶ ◀ 80 ▶ ◀ 90N ▶ ◀ 90 ▶ ◀ 100¹⁾ ▶ ◀ PAGAL UŽSAKYMĄ ▶

Yra galimybė pagaminti bet kokio pločio ir aukščio duris.
Išsamią informaciją rasite p. 60.

PRIEDAI UŽ PAPILDOMĄ MOKESTĮ

aliumininė stakta (tik THERMO 78 ir THERMO 64)	180 €
varčios plotis „100“	69 €
netipinis plotis 770–1 210 mm diapazone (Sc, p. 60)	84 €
aukštesnės durys iki 2480 mm (mat. Hc, p. 60) ²⁾	333 €
žemesnės durys iki auk. 1800 mm (mat. Hc, p. 60) ³⁾	84 €
dvispalvės durys: tik varčia / komplektas varčia + stakta	30 € / 165 €
į vidų atidaromų durų nuo lietaus apsaugantis skydelis, juodos arba sidabrinės spalvos anodas	36 € / vnt.

Išsamų priedų sąrašą už papildomą mokestį rasite p. 66.

ĮSTIKLINIMO PRIEDAI	WELS 1-7
RC2 klasės durims reikalingas stiklo paketas	69 €
venecijos veidrodis	36 €



Dizainas pavaizduotas modelyje pagal THERMO 64 technologiją, varčios plotis 90, standartinis aukštis.

WELS 7, balta pušis, LABEL BLACK STR antaba K35 il. 180 cm, aliumininė stakta, standartinis stiklo paketas, dekoratyvinis įspaudas pristatomo modelio kaina nuo 1812 €

ĮSTIKLINIMO PRIEDAI	WELS 1-7
matinė balta / skaidri stiklas	810 €
matinė pilka / skaidri stiklas	900 €



WELS 1



WELS 2



WELS 3



WELS 4



WELS 5



WELS 7

¹⁾ už papildomą mokestį ²⁾ durys, kurių aukštis viršija tam tikrą Hc, turi 4 vyrius (išsamesnė informacija pateikta lentelėje 60 puslapyje).

BAZYLEA

KAINA UŽ KOMPLEKTĄ SU STANDARTINE ĮRANGA

		BAZYLEA		
		1, 3	2, 4	5
THERMO HOT ALUMININĖ STAKTA	88	1890 €* 2055 €**	2025 €* 2190 €**	1935 €* 2100 €**
THERMO HOT ALUMININĖ STAKTA	78	1710 €* 1875 €**	1845 €* 2010 €**	1755 €* 1920 €**
THERMO PLIENINĖ STAKTA	78	1515 €* 1680 €**	1650 €* 1815 €**	1560 €* 1725 €**
THERMO PLIENINĖ STAKTA	64	1335 €* 1488 €**	1470 €* 1623 €**	1380 €* 1533 €**

* Kaina neapima furnitūros (rankenų, biuro rankenų, cilindrų ir kt.); ji turi būti priskaičiuota pagal 66–71 puslapiuose pateiktą kainoraštį.

** Kaina apima antrąjį (viršutinį) užraktą ir pagrindinę furnitūrą: rankeną ir skydelį CERTUS RC2 inox, 1 cilindrų rinkinys 1 rakto sistemoje, įskaitant vieną su apvalia rankena (juodos spalvos pagrindinės furnitūros rinkinys - papildomai 18 € be PVM).

GALIMA APDAILA



GALIMI VARČIŲ PLOČIAI

◀ 80N ▶ ▶ 80 ▶ ▶ 90N ▶ ▶ 90 ▶ ▶ 100¹⁾ ▶ ▶ PAGAL UŽSAKYMĄ ▶

Yra galimybė pagaminti bet kokio pločio ir aukščio duris.
Išsamią informaciją rasite p. 60.

PRIEDAI UŽ PAPILDOMĄ MOKESTĮ

aliumininė stakta (tik THERMO 78 ir THERMO 64)	180 €
varčios plotis „100“	69 €
netipinis plotis 770–1 210 mm diapazone (Sc, p. 60)	84 €
aukštesnės durys iki 2480 mm (mat. Hc, p. 60) ²⁾	333 €
žemesnės durys iki auk. 1800 mm (mat. Hc, p. 60) ³⁾	84 €
dvispalvės durys: tik varčia / komplektas varčia + stakta	30 € / 165 €

išsamų priedų sąrašą už papildomą mokestį rasite p. 66.

ĮSTIKLINIMO PRIEDAI	BAZYLEA 1-5
RC2 klasės durims reikalingas stiklo paketas	90 €
venecijos veidrodis	51 €



Dizainas pavaizduotas modelyje pagal THERMO 64 technologiją, varčios plotis 90, standartinis aukštis.

BAZYLEA 5, pilka, LABEL BLACK STR antaba K35 il. 180 cm, aliumininė stakta, stiklo paketas venecijos veidrodis pristatomo modelio kaina nuo 1998 €

ĮSTIKLINIMO PRIEDAI	BAZYLEA 1-5
matinė balta / skaidri stiklas	870 €
matinė pilka / skaidri stiklas	960 €



BAZYLEA 1

BAZYLEA 2

BAZYLEA 3

BAZYLEA 4

BAZYLEA 5

¹⁾ už papildomą mokestį ²⁾ durys, kurių aukštis viršija tam tikrą Hc, turi 4 vyrius (išsamesnė informacija pateikta lentelėje 60 puslapyje).

³⁾ durys, kurių Hc mažesnis nei 1984 mm, gali būti tik su viena spyne Nurodytos kainos yra be PVM.

LAHTI

KAINA UŽ KOMPLEKTĄ SU STANDARTINE ĮRANGA

		LAHTI			
		1	2, 4	3, 5	6
THERMO HOT ALUMININĖ STAKTA	88	1890 €*	1935 €*	1965 €*	1995 €*
		2055 €**	2100 €**	2130 €**	2160 €**
THERMO HOT ALUMININĖ STAKTA	78	1725 €*	1755 €*	1800 €*	1830 €*
		1890 €**	1920 €**	1965 €**	1995 €**
THERMO PLIENINĖ STAKTA	78	1515 €*	1545 €*	1575 €*	1620 €*
		1680 €**	1710 €**	1740 €**	1785 €**
THERMO PLIENINĖ STAKTA	64	1350 €*	1380 €*	1410 €*	1455 €*
		1503 €**	1533 €**	1563 €**	1608 €**

* Kaina neapima furnitūros (rankenų, biuro rankenų, cilindrų ir kt.); ji turi būti priskaičiuota pagal 66–71 puslapiuose pateiktą kainoraštį.

** Kaina apima antrąjį (viršutinį) užraktą ir pagrindinę furnitūrą: rankeną ir skydelį CERTUS RC2 inox, 1 cilindrų rinkinys 1 raktų sistemoje, įskaitant vieną su apvalia rankena (juodos spalvos pagrindinės furnitūros rinkinys - papildomai 18 € be PVM).

GALIMA APDAILA



GALIMI VARČIŲ PLOČIAI

◀ 80N ▶ ▶ 80 ▶ ▶ 90N ▶ ▶ 90 ▶ ▶ 100¹⁾ ▶ ▶ PAGAL UŽSAKYMĄ ▶

Yra galimybė pagaminti bet kokio pločio ir aukščio duris. Išsamią informaciją rasite p. 60.

PRIEDAI UŽ PAPILDOMĄ MOKESTĮ

alumininė stakta (tik THERMO 78 ir THERMO 64)	180 €
varčios plotis „100“	69 €
netipinis plotis 770–1 210 mm diapazone (Sc, p. 60)	84 €
aukštesnės durys iki 2480 mm (mat. Hc, p. 60) ²⁾	333 €
žemesnės durys iki auk. 1800 mm (mat. Hc, p. 60) ³⁾	84 €
dvispalvės durys: tik varčia / komplektas varčia + stakta	30 € / 165 €

Išsamų priedų sąrašą už papildomą mokestį rasite p. 66.

ISTIKLINIMO PRIEDAI	LAHTI 1, 4	LAHTI 2, 5	LAHTI 3, 6
RC2 klasės durims reikalingas stiklo paketas	69 €	102 €	135 €
venecijos veidrodis	36 €	69 €	102 €
matinė balta / skaidri stiklas	810 €	810 €	930 €
matinė pilka / skaidri stiklas	900 €	900 €	1020 €



Dizainas pavaizduotas modelyje pagal THERMO 64 technologiją, varčios plotis 90, standartinis aukštis.

LAHTI 6, vinčesteris, LABEL BLACK STR antaba K35 il. 180 cm, alumininė stakta, stiklo paketas ruda reflex pristatomo modelio kaina nuo 2022 €

NAUJIENA



LAHTI 1

LAHTI 2

LAHTI 3

LAHTI 4⁴⁾

LAHTI 5⁴⁾

LAHTI 6⁴⁾

¹⁾ už papildomą mokestį ²⁾ durys, kurių aukštis viršija tam tikrą Hc, turi 4 vyrius (išsamesnė informacija pateikta lentelėje 60 puslapyje).

³⁾ durys, kurių Hc mažesnis nei 1984 mm, gali būti tik su viena spyňa

HELMOND

KAINA UŽ KOMPLEKTĄ SU STANDARTINE ĮRANGA

		HELMOND	
		LABEL BLACK STR ir LABEL INOX	
		1, 2	3
THERMO HOT ALUMININĖ STAKTA	88	1770 €* 1935 €**	1815 €* 1980 €**
THERMO HOT ALUMININĖ STAKTA	78	1605 €* 1770 €**	1650 €* 1815 €**
THERMO PLIENINĖ STAKTA	78	1395 €* 1560 €**	1440 €* 1605 €**
THERMO PLIENINĖ STAKTA	64	1200 €* 1353 €**	1245 €* 1398 €**

* Kaina neapima furnitūros (rankenų, biuro rankenų, cilindrų ir kt.); ji turi būti priskaičiuota pagal 66-71 puslapiuose pateiktą kainoraštį.

** Kaina apima antrąjį (viršutinį) užraktą ir pagrindinę furnitūrą: rankeną ir skydelį CERTUS RC2 inox, 1 cilindrų rinkinys 1 raktų sistemoje, įskaitant vieną su apvalia rankena (juodos spalvos pagrindinės furnitūros rinkinys - papildomai 18 € be PVM).

GALIMA APDAILA



GALIMI VARČIŲ PLOČIAI

◀ 80N ▶ ▶ 80 ▶ ▶ 90N ▶ ▶ 90 ▶ ▶ 100¹⁾ ▶ ▶ PAGAL UŽSAKYMĄ ▶

Yra galimybė pagaminti bet kokio pločio ir aukščio duris. Išsamią informaciją rasite p. 60.

PRIEDAI UŽ PAPILDOMĄ MOKESTĮ

aliumininė stakta (tik THERMO 78 ir THERMO 64)	180 €
varčios plotis „100“	69 €
netipinis plotis 770-1210 mm diapazone (Sc, p. 60)	84 €
aukštesnės durys iki 2480 mm (mat. Hc, p. 60) ²⁾	333 €
žemesnės durys iki auk. 1800 mm (mat. Hc, p. 60) ³⁾	84 €
dvispalvės durys: tik varčia / komplektas varčia + stakta	30 € / 165 €
į vidų atidaromų durų nuo lietaus apsaugantis skydelis, juodos arba sidabrinės spalvos anodas	36 € / vnt.
papildomas mokestis LABEL DIAMOND GLASS apdailai	300 €

išsamų priedų sąrašą už papildomą mokestį rasite p. 66.



Dizainas pavaizduotas modelyje pagal THERMO 64 technologiją, varčios plotis 90, standartinis aukštis.

HELMOND 3, balta matt, LABEL DIAMOND GLASS antaba K35 il. 180 cm, aliumininė stakta, stiklo paketas pilka reflex

pristatomo modelio kaina nuo 2028 €

NAUJIENA

ĮSTIKLINIMO PRIEDAI	
HELMOND 1, 2	HELMOND 3
RC2 klasės durims reikalingas stiklo paketas	
69 €	84 €
venecijos veidrodis	
57 €	75 €
matinė balta / skaidri stiklas	
810 €	810 €
matinė pilka / skaidri stiklas	
900 €	900 €



HELMOND 1



HELMOND 2



HELMOND 3

¹⁾ už papildomą mokestį ²⁾ durys, kurių aukštis viršija tam tikrą Hc, turi 4 vyrius (išsamesnė informacija pateikta lentelėje 60 puslapyje).

³⁾ durys, kurių Hc mažesnis nei 1984 mm, gali būti tik su viena spyne Nurodytos kainos yra be PVM.

UTRECHT

KAINA UŽ KOMPLEKTĄ SU STANDARTINE ĮRANGA

		UTRECHT		
		1, 3	4	2, 5
THERMO HOT ALUMININĖ STAKTA	88	1860 €* 2025 €**	1905 €* 2070 €**	1950 €* 2115 €**
THERMO HOT ALUMININĖ STAKTA	78	1695 €* 1860 €**	1740 €* 1905 €**	1785 €* 1950 €**
THERMO PLIENINĖ STAKTA	78	1485 €* 1650 €**	1530 €* 1695 €**	1575 €* 1740 €**
THERMO PLIENINĖ STAKTA	64	1350 €* 1503 €**	1395 €* 1548 €**	1440 €* 1593 €**

* Kaina neapima furnitūros (rankenų, biuro rankenų, cilindrų ir kt.); ji turi būti priskaičiuota pagal 66-71 puslapiuose pateiktą kainoraštį.

** Kaina apima antrąjį (viršutinį) užraktą ir pagrindinę furnitūrą: rankeną ir skydelį CERTUS RC2 inox, 1 cilindrų rinkinys 1 raktų sistemoje, įskaitant vieną su apvalia rankena (juodos spalvos pagrindinės furnitūros rinkinys - papildomai 18 € be PVM).

GALIMA APDAILA



GALIMI VARČIŲ PLOČIAI

◀ 80N ▶ ▶ 80 ▶ ▶ 90N ▶ ▶ 90 ▶ ▶ 100¹⁾ ▶ ▶ PAGAL UŽSAKYMĄ ▶

Yra galimybė pagaminti bet kokio pločio ir aukščio duris. Išsamią informaciją rasite p. 60.

PRIEDAI UŽ PAPILDOMĄ MOKESTĮ

aliumininė stakta (tik THERMO 78 ir THERMO 64)	180 €
varčios plotis „100“	69 €
netipinis plotis 770-1 210 mm diapazone (Sc, p. 60)	84 €
aukštesnės durys iki 2480 mm (mat. Hc, p. 60) ²⁾	333 €
žemesnės durys iki auk. 1800 mm (mat. Hc, p. 60) ³⁾	84 €
dvispalvės durys: tik varčia / komplektas varčia + stakta	30 € / 165 €
į vidų atidaromų durų nuo lietaus apsaugantis skydelis, juodos arba sidabrinės spalvos anodas	36 € / vnt.

išsamų priedų sąrašą už papildomą mokestį rasite p. 66.

ĮSTIKLINIMO PRIEDAI	UTRECHT 1-5
RC2 klasės durims reikalingas stiklo paketas	102 €
venecijos veidrodis	69 €



Dizainas pavaizduotas modelyje pagal THERMO 64 technologiją, varčios plotis 90, standartinis aukštis.

UTRECHT 4, turner ažuolas, LABEL BLACK STR antaba K35 il. 180 cm, aliumininė stakta, stiklo paketas pilka reflex
pristatomo modelio kaina nuo 1878 €

ĮSTIKLINIMO PRIEDAI	UTRECHT 1-5
matinė balta / skaidri stiklas	810 €
matinė pilka / skaidri stiklas	900 €



UTRECHT 1



UTRECHT 2



UTRECHT 3



UTRECHT 4



UTRECHT 5⁴⁾

NAUJIENA

¹⁾ už papildomą mokestį ²⁾ durys, kurių aukštis viršija tam tikrą Hc, turi 4 vyrius (išsamesnė informacija pateikta lentelėje 60 puslapyje).

³⁾ durys, kurių Hc mažesnis nei 1984 mm, gali būti tik su viena spyņa

34 ⁴⁾ priklausomai nuo pločio, juostelių skaičius ir atstumas tarp jų gali skirtis (nuotraukose parodytas plotis „90“) Nurodytos kainos yra be PVM.

FRYBURG

KAINA UŽ KOMPLEKTĄ SU STANDARTINE ĮRANGA

		FRYBURG
THERMO HOT ALUMININĖ STAKTA	88	1725 €* 1890 €**
THERMO HOT ALUMININĖ STAKTA	78	1545 €* 1710 €**
THERMO PLIENINĖ STAKTA	78	1350 €* 1515 €**
THERMO PLIENINĖ STAKTA	64	1200 €* 1353 €**

* Kaina neapima furnitūros (rankenų, biuro rankenų, cilindrų ir kt.); ji turi būti priskaičiuota pagal 66–71 puslapiuose pateiktą kainoraštį.

** Kaina apima antrąjį (viršutinį) užraktą ir pagrindinę furnitūrą: rankeną ir skydelį CERTUS RC2 inox, 1 cilindrų rinkinys 1 raktų sistemoje, įskaitant vieną su apvalia rankena (juodos spalvos pagrindinės furnitūros rinkinys - papildomai 18 € be PVM).

GALIMA APDAILA



GALIMI VARČIŲ PLOČIAI

◀ 80N ▶ ◀ 80 ▶ ◀ 90N ▶ ◀ 90 ▶ ◀ 100¹⁾ ▶ ◀ PAGAL UŽSAKYMĄ ▶

Yra galimybė pagaminti bet kokio pločio ir aukščio duris.
Išsamią informaciją rasite p. 60.

PRIEDAI UŽ PAPILDOMĄ MOKESTĮ

aliumininė stakta (tik THERMO 78 ir THERMO 64)	180 €
varčios plotis „100“	69 €
netipinis plotis 770–1 210 mm diapazone (Sc, p. 60)	84 €
aukštesnės durys iki 2480 mm (mat. Hc, p. 60) ²⁾	333 €
žemesnės durys iki auk. 1800 mm (mat. Hc, p. 60) ³⁾	84 €
dvispalvės durys: tik varčia / komplektas varčia + stakta	30 € / 165 €
į vidų atidaromų durų nuo lietaus apsaugantis skydelis, juodos arba sidabrinės spalvos anodas	36 € / vnt.

Išsamų priedų sąrašą už papildomą mokestį rasite p. 66.

ĮSTIKLINIMO PRIEDAI	FRYBURG 3-6
RC2 klasės durims reikalingas stiklo paketas	69 €
venecijos veidrodis	36 €



Dizainas pavaizduotas modelyje pagal THERMO 64 technologiją, varčios plotis 90, standartinis aukštis.

FRYBURG 3, kalninė pušis, LABEL BLACK STR antaba K35 il. 180 cm, aliumininė stakta, standartinis stiklo paketas
pristatomo modelio kaina nuo 1683 €

ĮSTIKLINIMO PRIEDAI	FRYBURG 3-6
matinė balta / skaidri stiklas	810 €
matinė pilka / skaidri stiklas	900 €



FRYBURG 3



FRYBURG 4



FRYBURG 5



FRYBURG 6

¹⁾ už papildomą mokestį ²⁾ durys, kurių aukštis viršija tam tikrą Hc, turi 4 vyrius (išsamesnė informacija pateikta lentelėje 60 puslapyje).

³⁾ durys, kurių Hc mažesnis nei 1984 mm, gali būti tik su viena spyne Nurodytos kainos yra be PVM.

LEIMEN

KAINA UŽ KOMPLEKTĄ SU STANDARTINE ĮRANGA

		LEIMEN	
		1, 2, 3	4, 5
THERMO HOT ALUMININĖ STAKTA	88	1935 €* 2100 €**	1980 €* 2145 €**
THERMO HOT ALUMININĖ STAKTA	78	1755 €* 1920 €**	1800 €* 1965 €**
THERMO PLIENINĖ STAKTA	78	1545 €* 1710 €**	1590 €* 1755 €**
THERMO PLIENINĖ STAKTA	64	1350 €* 1503 €**	1395 €* 1548 €**

* Kaina neapima furnitūros (rankenų, biuro rankenų, cilindrų ir kt.); ji turi būti priskaičiuota pagal 66–71 puslapiuose pateiktą kainoraštį.

** Kaina apima antrąjį (viršutinį) užraktą ir pagrindinę furnitūrą: rankeną ir skydelį CERTUS RC2 inox, 1 cilindrų rinkinys 1 rakto sistemoje, įskaitant vieną su apvalia rankena (juodos spalvos pagrindinės furnitūros rinkinys - papildomai 18 € be PVM).

GALIMA APDAILA



GALIMI VARČIŲ PLOČIAI

◀ 80N ▶ ▶ 80 ▶ ▶ 90N ▶ ▶ 90 ▶ ▶ 100¹⁾ ▶ ▶ PAGAL UŽSAKYMĄ ▶

Yra galimybė pagaminti bet kokio pločio ir aukščio duris.
Išsamią informaciją rasite p. 60.

PRIEDAI UŽ PAPILDOMĄ MOKESTĮ

aliumininė stakta (tik THERMO 78 ir THERMO 64)	180 €
varčios plotis „100“	69 €
netipinis plotis 770–1 210 mm diapazone (Sc, p. 60)	84 €
aukštesnės durys iki 2480 mm (mat. Hc, p. 60) ²⁾	333 €
žemesnės durys iki auk. 1800 mm (mat. Hc, p. 60) ³⁾	84 €
dvispalvės durys: tik varčia / komplektas varčia + stakta	30 € / 165 €

išsamų priedų sąrašą už papildomą mokestį rasite p. 66.

ĮSTIKLINIMO PRIEDAI	LEIMEN 1-5
RC2 klasės durims reikalingas stiklo paketas	102 €
venecijos veidrodis	69 €



Dizainas pavaizduotas modelyje pagal THERMO 64 technologiją, varčios plotis 90, standartinis aukštis.

LEIMEN 4, antracitas struktūra, LABEL BLACK STR antaba K35 il. 160 cm, aliumininė stakta, standartinis stiklo paketas, dekoratyvinis įspaudas pristatomo modelio kaina nuo 1866 €

ĮSTIKLINIMO PRIEDAI	LEIMEN 1-5
matinė balta / skaidri stiklas	810 €
matinė pilka / skaidri stiklas	900 €



LEIMEN 1



LEIMEN 2



LEIMEN 3



LEIMEN 4



LEIMEN 5

¹⁾ už papildomą mokestį ²⁾ durys, kurių aukštis viršija tam tikrą Hc, turi 4 vyrius (išsamesnė informacija pateikta lentelėje 60 puslapyje).

AMBERG

KAINA UŽ KOMPLEKTĄ SU STANDARTINE ĮRANGA

		AMBERG
THERMO HOT ALUMININĖ STAKTA	88	1890 €* 2055 €**
THERMO HOT ALUMININĖ STAKTA	78	1725 €* 1890 €**
THERMO PLIENINĖ STAKTA	78	1515 €* 1680 €**
THERMO PLIENINĖ STAKTA	64	1350 €* 1503 €**

* Kaina neapima furnitūros (rankenų, biuro rankenų, cilindrų ir kt.); ji turi būti priskaičiuota pagal 66-71 puslapiuose pateiktą kainoraštį.

** Kaina apima antrąjį (viršutinį) užraktą ir pagrindinę furnitūrą: rankeną ir skydelį CERTUS RC2 inox, 1 cilindrų rinkinys 1 rakto sistemoje, įskaitant vieną su apvalia rankena (juodos spalvos pagrindinės furnitūros rinkinys - papildomai 18 € be PVM).

GALIMA APDAILA



GALIMI VARČIŲ PLOČIAI

◀ 80N ▶ ▶ 80 ▶ ▶ 90N ▶ ▶ 90 ▶ ▶ 100¹⁾ ▶ ▶ PAGAL UŽSAKYMĄ ▶

Yra galimybė pagaminti bet kokio pločio ir aukščio duris.
Išsamią informaciją rasite p. 60.

PRIEDAI UŽ PAPILDOMĄ MOKESTĮ

aliumininė stakta (tik THERMO 78 ir THERMO 64)	180 €
varčios plotis „100“	69 €
netipinis plotis 770-1210 mm diapazone (Sc, p. 60)	84 €
aukštesnės durys iki 2480 mm (mat. Hc, p. 60) ²⁾	333 €
žemesnės durys iki auk. 1800 mm (mat. Hc, p. 60) ³⁾	84 €
dvispalvės durys: tik varčia / komplektas varčia + stakta	30 € / 165 €
į vidų atidaromų durų nuo lietaus apsaugantis skydelis, juodos arba sidabrinės spalvos anodas	36 € / vnt.

Išsamų priedų sąrašą už papildomą mokestį rasite p. 66.

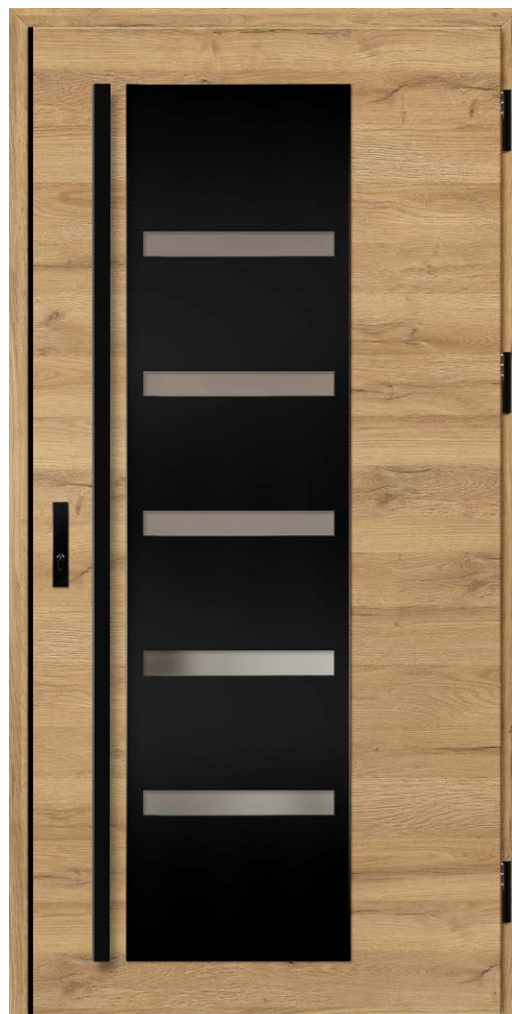

Dizainas pavaizduotas modelyje pagal THERMO 64 technologiją, varčios plotis 90, standartinis aukštis.

AMBERG 1, natūralaus ąžuolas skersinis, LABEL BLACK STR antaba K35 il. 180 cm, aliumininė stakta, standartinis stiklo paketas
pristatomo modelio kaina nuo 1833 €

ĮSTIKLINIMO PRIEDAI	AMBERG 1-2	AMBERG 3	AMBERG 4
RC2 klasės durims reikalingas stiklo paketas	135 €	102 €	69 €
venecijos veidrodis	102 €	69 €	36 €
matinė balta / skaidri stiklas	810 €	810 €	810 €
matinė pilka / skaidri stiklas	900 €	900 €	900 €

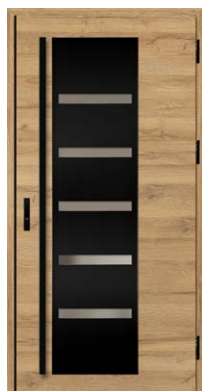

AMBERG 1

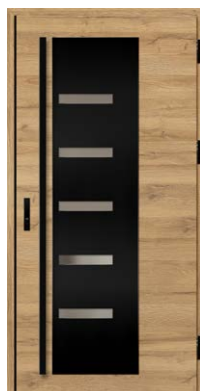

AMBERG 2



AMBERG 3



AMBERG 4



4)

¹⁾ už papildomą mokestį ²⁾ durys, kurių aukštis viršija tam tikrą Hc, turi 4 vyrius (išsamesnė informacija pateikta lentelėje 60 puslapyje). ³⁾ durys, kurių Hc mažesnis nei 1984 mm, gali būti tik su viena spyne ⁴⁾ dekoratyvinis kampinis laikiklis (juodos arba nerūdijančio plieno spalvos), naudojamas kaip standartas tik NATŪRALUS AŽUOLAS ir NATŪRALUS SKERSINIS AŽUOLAS tekstūros apdailos durims Nurodytos kainos yra be PVM.

LINDEN

KAINA UŽ KOMPLEKTĄ SU STANDARTINE ĮRANGA

		LINDEN			
		1	2, 4	3, 5	6
THERMO HOT ALUMININĖ STAKTA	88	1890 €* 2055 €**	1935 €* 2100 €**	1965 €* 2130 €**	1995 €* 2160 €**
	78	1725 €* 1890 €**	1755 €* 1920 €**	1800 €* 1965 €**	1830 €* 1995 €**
THERMO PLIENINĖ STAKTA	78	1515 €* 1680 €**	1545 €* 1710 €**	1575 €* 1740 €**	1620 €* 1785 €**
	64	1350 €* 1503 €**	1380 €* 1533 €**	1410 €* 1563 €**	1455 €* 1608 €**

* Kaina neapima furnitūros (rankenų, biuro rankenų, cilindrų ir kt.); ji turi būti priskaičiuota pagal 66–71 puslapiuose pateiktą kainoraštį.

** Kaina apima antrąjį (viršutinį) užraktą ir pagrindinę furnitūrą: rankeną ir skydelį CERTUS RC2 inox, 1 cilindrų rinkinys 1 rakto sistemoje, įskaitant vieną su apvalia rankena (juodos spalvos pagrindinės furnitūros rinkinys - papildomai 18 € be PVM).

GALIMA APDAILA



GALIMI VARČIŲ PLOČIAI

◀ 80N ▶ ▶ 80 ▶ ▶ 90N ▶ ▶ 90 ▶ ▶ 100¹⁾ ▶ ▶ PAGAL UŽSAKYMĄ ▶

Yra galimybė pagaminti bet kokio pločio ir aukščio duris. Išsamią informaciją rasite p. 60.

PRIEDAI UŽ PAPILDOMĄ MOKESTĮ

aliumininė stakta (tik THERMO 78 ir THERMO 64)	180 €
varčios plotis „100“	69 €
netipinis plotis 770–1 210 mm diapazone (Sc, p. 60)	84 €
aukštesnės durys iki 2480 mm (mat. Hc, p. 60) ²⁾	333 €
žemesnės durys iki auk. 1800 mm (mat. Hc, p. 60) ³⁾	84 €
dvispalvės durys: tik varčia / komplektas varčia + stakta	30 € / 165 €
į vidų atidaromų durų nuo lietaus apsaugantis skydelis, juodos arba sidabrinės spalvos anodas	36 € / vnt.

išsamų priedų sąrašą už papildomą mokestį rasite p. 66.

ĮSTIKLINIMO PRIEDAI	LINDEN 1, 4	LINDEN 2, 5	LINDEN 3, 6
RC2 klasės durims reikalingas stiklo paketas	69 €	102 €	135 €
venecijos veidrodis	36 €	69 €	102 €
matinė balta / skaidri stiklas	810 €	810 €	930 €
matinė pilka / skaidri stiklas	900 €	900 €	1020 €



LINDEN 1

LINDEN 2

LINDEN 3

LINDEN 4

LINDEN 5

LINDEN 6

Dizainas pavaizduotas modelyje pagal THERMO 64 technologiją, varčios plotis 90, standartinis aukštis.

LINDEN 1, lygus antracitas, LABEL BLACK STR į vidų atidaromos durys, aliumininė stakta, standartinis stiklo paketas antaba K35 il. 180 cm pristatomo modelio kaina nuo 1833 €

¹⁾ už papildomą mokestį ²⁾ durys, kurių aukštis viršija tam tikrą Hc, turi 4 vyrius (išsamesnė informacija pateikta lentelėje 60 puslapyje).

MURTER

KAINA UŽ KOMPLEKTĄ SU STANDARTINE ĮRANGA

		MURTER			
		1	2, 4	3, 5	6
THERMO HOT ALUMININĖ STAKTA	88	1890 €* 2055 €**	1935 €* 2100 €**	1965 €* 2130 €**	1995 €* 2160 €**
	78	1725 €* 1890 €**	1755 €* 1920 €**	1800 €* 1965 €**	1830 €* 1995 €**
THERMO PLIENINĖ STAKTA	78	1515 €* 1680 €**	1545 €* 1710 €**	1575 €* 1740 €**	1620 €* 1785 €**
	64	1350 €* 1503 €**	1380 €* 1533 €**	1410 €* 1563 €**	1455 €* 1608 €**

* Kaina neapima furnitūros (rankenų, biuro rankenų, cilindrų ir kt.); ji turi būti priskaičiuota pagal 66–71 puslapiuose pateiktą kainoraštį.

** Kaina apima antrąjį (viršutinį) užraktą ir pagrindinę furnitūrą: rankeną ir skydelį CERTUS RC2 inox, 1 cilindrų rinkinys 1 raktų sistemoje, įskaitant vieną su apvalia rankena (juodos spalvos pagrindinės furnitūros rinkinys - papildomai 18 € be PVM).

GALIMA APDAILA



GALIMI VARČIŲ PLOČIAI

◀ 80N ▶ ▶ 80 ▶ ▶ 90N ▶ ▶ 90 ▶ ▶ 100¹⁾ ▶ ▶ PAGAL UŽSAKYMĄ ▶

Yra galimybė pagaminti bet kokio pločio ir aukščio duris. Išsamią informaciją rasite p. 60.

PRIEDAI UŽ PAPILDOMĄ MOKESTĮ

alumininė stakta (tik THERMO 78 ir THERMO 64)	180 €
varčios plotis „100“	69 €
netipinis plotis 770–1 210 mm diapazone (Sc, p. 60)	84 €
aukštesnės durys iki 2480 mm (mat. Hc, p. 60) ²⁾	333 €
žemesnės durys iki auk. 1800 mm (mat. Hc, p. 60) ³⁾	84 €
dvispalvės durys: tik varčia / komplektas varčia + stakta	30 € / 165 €
į vidų atidaromų durų nuo lietaus apsaugantis skydelis, juodos arba sidabrinės spalvos anodas	36 € / vnt.

išsamų priedų sąrašą už papildomą mokestį rasite p. 66.

ĮSTIKLINIMO PRIEDAI	MURTER 1, 4	MURTER 2, 5	MURTER 3, 6
RC2 klasės durims reikalingas stiklo paketas	69 €	102 €	135 €
venecijos veidrodis	36 €	69 €	102 €
matinė balta / skaidri stiklas	810 €	810 €	810 €
matinė pilka / skaidri stiklas	900 €	900 €	900 €



MURTER 1



MURTER 2



MURTER 3



MURTER 4



MURTER 5



MURTER 6



Dizainas pavaizduotas modelyje pagal THERMO 64 technologiją, varčios plotis 90, standartinis aukštis.

MURTER 1, vidutinis ąžuolas ruda, LABEL BLACK STR į vidų atidaromos durys, alumininė stakta, standartinis stiklo paketas antaba K35 il. 180 cm pristatomo modelio kaina nuo 1833 €

¹⁾ už papildomą mokestį ²⁾ durys, kurių aukštis viršija tam tikrą Hc, turi 4 vyrius (išsamesnė informacija pateikta lentelėje 60 puslapyje).

³⁾ durys, kurių Hc mažesnis nei 1984 mm, gali būti tik su viena spyne Nurodytos kainos yra be PVM.

ROTTERDAM

KAINA UŽ KOMPLEKTĄ SU STANDARTINE ĮRANGA

		ROTTERDAM	
		1, 3 ⁵⁾	2, 4 ⁵⁾
THERMO HOT ALUMININĖ STAKTA	88	1890 €* 2055 €**	2220 €* 2385 €**
THERMO HOT ALUMININĖ STAKTA	78	1725 €* 1890 €**	2055 €* 2220 €**
THERMO PLIENINĖ STAKTA	78	1515 €* 1680 €**	1845 €* 2010 €**
THERMO PLIENINĖ STAKTA	64	1380 €* 1533 €**	1710 €* 1863 €**

* Kaina neapima furnitūros (rankenų, biuro rankenų, cilindrų ir kt.); ji turi būti priskaičiuota pagal 66–71 puslapiuose pateiktą kainoraštį.

** Kaina apima antrąjį (viršutinį) užraktą ir pagrindinę furnitūrą: rankeną ir skydelį CERTUS RC2 inox, 1 cilindrų rinkinys 1 rako sistemoje, įskaitant vieną su apvalia rankena (juodos spalvos pagrindinės furnitūros rinkinys - papildomai 18 € be PVM).

GALIMA APDAILA



GALIMI VARČIŲ PLOČIAI

◀ 80N ▶ ▶ 80 ▶ ▶ 90N ▶ ▶ 90 ▶ ▶ 100¹⁾ ▶ ▶ PAGAL UŽSAKYMĄ ▶

Yra galimybė pagaminti bet kokio pločio ir aukščio duris. Išsamią informaciją rasite p. 60.

PRIEDAI UŽ PAPILDOMĄ MOKESTĮ

aliumininė stakta (tik THERMO 78 ir THERMO 64)	180 €
varčios plotis „100“	69 €
netipinis plotis 770–1210 mm diapazone (Sc, p. 60)	84 €
aukštesnės durys iki 2480 mm (mat. Hc, p. 60) ²⁾	333 €
žemesnės durys iki auk. 1800 mm (mat. Hc, p. 60) ³⁾	84 €
dvispalvės durys: tik varčia / komplektas varčia + stakta	30 € / 165 €
į vidų atidaromų durų nuo lietaus apsaugantis skydelis, juodos arba sidabrinės spalvos anodas	36 € / vnt.

išsamų priedų sąrašą už papildomą mokestį rasite p. 66.

ĮSTIKLINIMO PRIEDAI	ROTTERDAM 1-4 ⁵⁾
RC2 klasės durims reikalingas stiklo paketas	144 €
venecijos veidrodis	96 €

ĮSTIKLINIMO PRIEDAI	ROTTERDAM 1-2	ROTTERDAM 3-4
matinė balta / skaidri stiklas	840 €	1290 €
matinė pilka / skaidri stiklas	930 €	1440 €



ROTTERDAM 1⁴⁾



ROTTERDAM 2⁴⁾



ROTTERDAM 3⁵⁾



ROTTERDAM 4⁵⁾



Dizainas pavaizduotas modelyje pagal THERMO 64 technologiją, varčios plotis 90, standartinis aukštis.

ROTTERDAM 4, pilka, LABEL BLACK STR CERTUS RC2 rankena, aliumininė stakta, stiklo paketas pilka reflex pristatomo modelio kaina nuo 2067 €

¹⁾ už papildomą mokestį ²⁾ durys, kurių aukštis viršija tam tikrą Hc, turi 4 vyrius (išsamesnė informacija pateikta lentelėje 60 puslapyje).

³⁾ durys, kurių Hc mažesnis nei 1984 mm, gali būti tik su viena spynea ⁴⁾ modelis 1, 2 galimas nuo Sc = 1000 mm pločio

EBERN

KAINA UŽ KOMPLEKTĄ SU STANDARTINE ĮRANGA

		EBERN		
		1, 2	4	3, 5 ⁵⁾
THERMO HOT ALUMININĖ STAKTA	88	1890 €* 2055 €**	2229 €* 2394 €**	2220 €* 2385 €**
THERMO HOT ALUMININĖ STAKTA	78	1725 €* 1890 €**	2004 €* 2169 €**	2055 €* 2220 €**
THERMO PLIENINĖ STAKTA	78	1515 €* 1680 €**	1794 €* 1959 €**	1845 €* 2010 €**
THERMO PLIENINĖ STAKTA	64	1380 €* 1533 €**	1659 €* 1812 €**	1710 €* 1863 €**

* Kaina neapima furnitūros (rankenų, biuro rankenų, cilindrų ir kt.); ji turi būti priskaičiuota pagal 66-71 puslapiuose pateiktą kainoraštį.

** Kaina apima antrąjį (viršutinį) užraktą ir pagrindinę furnitūrą: rankeną ir skydelį CERTUS RC2 inox, 1 cilindrų rinkinys 1 rakto sistemoje, įskaitant vieną su apvalia rankena (juodos spalvos pagrindinės furnitūros rinkinys - papildomai 18 € be PVM).

GALIMA APDAILA



GALIMI VARČIŲ PLOČIAI

◀ 80N ▶ ◀ 80 ▶ ◀ 90N ▶ ◀ 90 ▶ ◀ 100¹⁾ ▶ ◀ PAGAL UŽSAKYMĄ ▶

Yra galimybė pagaminti bet kokio pločio ir aukščio duris.
Išsamią informaciją rasite p. 60.

PRIEDAI UŽ PAPILDOMĄ MOKESTĮ

aliumininė stakta (tik THERMO 78 ir THERMO 64)	180 €
varčios plotis „100“	69 €
netipinis plotis 770-1 210 mm diapazone (Sc, p. 60)	84 €
aukštesnės durys iki 2480 mm (mat. Hc, p. 60) ²⁾	333 €
žemesnės durys iki auk. 1800 mm (mat. Hc, p. 60) ³⁾	84 €
dvispalvės durys: tik varčia / komplektas varčia + stakta	30 € / 165 €
į vidų atidaromų durų nuo lietaus apsaugantis skydelis, juodos arba sidabrinės spalvos anodas	36 € / vnt.

išsamų priedų sąrašą už papildomą mokestį rasite p. 66.

ISTIKLINIMO PRIEDAI	EBERN 1-5 ⁵⁾
RC2 klasės durims reikalingas stiklo paketas	144 €
venecijos veidrodis	96 €

ISTIKLINIMO PRIEDAI	EBERN 1, 3	EBERN 2	EBERN 4, 5
matinė balta / skaidri stiklas	840 €	810 €	1290 €
matinė pilka / skaidri stiklas	930 €	900 €	1440 €



Dizainas pavaizduotas modelyje pagal THERMO 64 technologiją, varčios plotis 90, standartinis aukštis.

EBERN 1, balta pušis, LABEL BLACK STR antaba K35 il. 180 cm, aliumininė stakta, standartinis stiklo paketas
pristatomo modelio kaina nuo 1863 €



EBERN 1⁴⁾

EBERN 2⁴⁾

EBERN 3⁴⁾

EBERN 4⁵⁾

EBERN 5⁵⁾

¹⁾ už papildomą mokestį ²⁾ durys, kurių aukštis viršija tam tikrą Hc, turi 4 vyrius (išsamesnė informacija pateikta lentelėje 60 puslapyje).

³⁾ durys, kurių Hc mažesnis nei 1984 mm, gali būti tik su viena spyra ⁴⁾ modelis 1, 2, 3 galimas nuo Sc = 1000 mm pločio

⁵⁾ standartiniai keturi vyriai Rėmelių plotis modelyje 1, 2, 3 - 35 mm, modelyje 3, 4 - 50 mm. Skersinės plotis modelyje 3, 5 - 30 mm. Nurodytos kainos yra be PVM.

WIENER

KAINA UŽ KOMPLEKTĄ SU STANDARTINE ĮRANGA

		WIENER	
		LABEL BLACK STR ir LABEL INOX	
		1, 2	3
THERMO HOT ALUMININĖ STAKTA	88	1785 €* 1950 €**	1830 €* 1995 €**
THERMO HOT ALUMININĖ STAKTA	78	1605 €* 1770 €**	1650 €* 1815 €**
THERMO PLIENINĖ STAKTA	78	1410 €* 1575 €**	1455 €* 1620 €**
THERMO PLIENINĖ STAKTA	64	1260 €* 1413 €**	1305 €* 1458 €**

* Kaina neapima furnitūros (rankenų, biuro rankenų, cilindrų ir kt.); ji turi būti priskaičiuota pagal 66–71 puslapiuose pateiktą kainoraštį.

** Kaina apima antrąjį (viršutinį) užraktą ir pagrindinę furnitūrą: rankeną ir skydelį CERTUS RC2 inox, 1 cilindrų rinkinys 1 rakto sistemoje, įskaitant vieną su apvalia rankena (juodos spalvos pagrindinės furnitūros rinkinys - papildomai 18 € be PVM).

GALIMA APDAILA



GALIMI VARČIŲ PLOČIAI

◀ 80N ▶ ▶ 80 ▶ ▶ 90N ▶ ▶ 90 ▶ ▶ 100¹⁾ ▶ ▶ PAGAL UŽSAKYMĄ ▶

Yra galimybė pagaminti bet kokio pločio ir aukščio duris.
Išsamią informaciją rasite p. 60.

PRIEDAI UŽ PAPILDOMĄ MOKESTĮ

aliumininė stakta (tik THERMO 78 ir THERMO 64)	180 €
varčios plotis „100“	69 €
netipinis plotis 770–1 210 mm diapazone (Sc, p. 60)	84 €
aukštesnės durys iki 2480 mm (mat. Hc, p. 60) ²⁾	333 €
žemesnės durys iki auk. 1800 mm (mat. Hc, p. 60) ³⁾	84 €
dvispalvės durys: tik varčia / komplektas varčia + stakta	30 € / 165 €
papildomas mokestis LABEL DIAMOND GLASS apdailai	210 €
papildomas mokestis PLAIN GLASS apdailai (galima tik WIENER 1, 2)	150 €

išsamų priedų sąrašą už papildomą mokestį rasite p. 66.



Dizainas pavaizduotas modelyje pagal THERMO 64 technologiją, varčios plotis 90, standartinis aukštis.

WIENER 1, balta pušis, LABEL BLACK STR antaba K35 il. 150 cm, aliumininė stakta, standartinis stiklo paketas
pristatomo modelio kaina nuo 1731 €

WIENER 1 ir 2 modeliai su PLAIN GLASS apdaila ir THERMO HOT 88 bei THERMO HOT 78 technologijomis nėra siūlomi su į vidų atidaromomis durimis. WIENER 3 modelis nėra siūlomas su PLAIN GLASS apdaila.



WIENER 1

WIENER 2

WIENER 3

ĮSTIKLINIMO PRIEDAI	WIENER 1-3
RC2 klasės durims reikalingas stiklo paketas	102 €
venecijos veidrodis	69 €

ĮSTIKLINIMO PRIEDAI	WIENER 1-3
matinė balta / skaidri stiklas	990 €
matinė pilka / skaidri stiklas	1110 €

SION

KAINA UŽ KOMPLEKTĄ SU STANDARTINE ĮRANGA

		SION	
		1	2
THERMO HOT ALUMININĖ STAKTA	88	2070 €* 2235 €**	2010 €* 2175 €**
THERMO HOT ALUMININĖ STAKTA	78	1890 €* 2055 €**	1830 €* 1995 €**
THERMO PLIENINĖ STAKTA	78	1695 €* 1860 €**	1635 €* 1800 €**
THERMO PLIENINĖ STAKTA	64	1545 €* 1698 €**	1485 €* 1638 €**

* Kaina neapima furnitūros (rankenų, biuro rankenų, cilindrų ir kt.); ji turi būti priskaičiuota pagal 66-71 puslapiuose pateiktą kainoraštį.

** Kaina apima antrąjį (viršutinį) užraktą ir pagrindinę furnitūrą: rankeną ir skydelį CERTUS RC2 inox, 1 cilindrų rinkinys 1 raktų sistemoje, įskaitant vieną su apvalia rankena (juodos spalvos pagrindinės furnitūros rinkinys - papildomai 18 € be PVM).

GALIMA APDAILA



GALIMI VARČIŲ PLOČIAI

◀ 80N ▶ ▶ 80 ▶ ▶ 90N ▶ ▶ 90 ▶ ▶ 100¹⁾ ▶ ▶ PAGAL UŽSAKYMĄ ▶

Yra galimybė pagaminti bet kokio pločio ir aukščio duris.
Išsamią informaciją rasite p. 60.

PRIEDAI UŽ PAPILDOMĄ MOKESTĮ

aliumininė stakta (tik THERMO 78 ir THERMO 64)	180 €
varčios plotis „100“	69 €
netipinis plotis 770–1210 mm diapazone (Sc, p. 60)	84 €
aukštesnės durys iki 2480 mm (mat. Hc, p. 60) ²⁾	333 €
žemesnės durys iki auk. 1800 mm (mat. Hc, p. 60) ³⁾	84 €
dvispalvės durys: tik varčia / komplektas varčia + stakta	30 € / 165 €
į vidų atidaromų durų nuo lietaus apsaugantis skydelis, juodos arba sidabrinės spalvos anodas	36 € / vnt.

Išsamų priedų sąrašą už papildomą mokestį rasite p. 66.



Dizainas pavaizduotas modelyje pagal THERMO 64 technologiją, varčios plotis 90, standartinis aukštis.

SION 1, natūralaus ąžuolas skersinis, LABEL DIAMOND GLASS antaba K35 il. 180 cm, aliumininė stakta, standartinis stiklo paketas
pristatomo modelio kaina nuo 2028 €



SION 1



SION 2



4)

ĮSTIKLINIMO PRIEDAI	
SION 1	SION 2
RC2 klasės durims reikalingas stiklo paketas	
102 €	69 €
venecijos veidrodis	
69 €	36 €
matinė balta / skaidri stiklas	
810 €	810 €
matinė pilka / skaidri stiklas	
900 €	900 €

¹⁾ už papildomą mokestį ²⁾ durys, kurių aukštis viršija tam tikrą Hc, turi 4 vyrius (išsamesnė informacija pateikta lentelėje 60 puslapyje) ³⁾ durys, kurių Hc mažesnis nei 1984 mm, gali būti tik su viena spyna ⁴⁾ dekoratyvinis kampinis laikiklis (juodos arba nerūdijančio plieno spalvos), naudojamas kaip standartas tik NATŪRALUS AŽUOLAS ir NATŪRALUS SKERSINIS AŽUOLAS tekstūros apdailos durims Nurodytos kainos yra be PVM.

SINGEN

KAINA UŽ KOMPLEKTĄ SU STANDARTINE ĮRANGA

		SINGEN		
		1, 5	2, 3, 4	6
THERMO HOT ALUMININĖ STAKTA	88	1755 €* 1920 €**	1830 €* 1995 €**	1800 €* 1965 €**
THERMO HOT ALUMININĖ STAKTA	78	1575 €* 1740 €**	1665 €* 1830 €**	1620 €* 1785 €**
THERMO PLIENINĖ STAKTA	78	1380 €* 1545 €**	1455 €* 1620 €**	1425 €* 1590 €**
THERMO PLIENINĖ STAKTA	64	1200 €* 1353 €**	1260 €* 1413 €**	1245 €* 1398 €**

* Kaina neapima furnitūros (rankenų, biuro rankenų, cilindrų ir kt.); ji turi būti priskaičiuota pagal 66–71 puslapiuose pateiktą kainoraštį.

** Kaina apima antrąjį (viršutinį) užraktą ir pagrindinę furnitūrą: rankeną ir skydelį CERTUS RC2 inox, 1 cilindrų rinkinys 1 rako sistemoje, įskaitant vieną su apvalia rankena (juodos spalvos pagrindinės furnitūros rinkinys - papildomai 18 € be PVM).

GALIMA APDAILA



GALIMI VARČIŲ PLOČIAI

◀ 80N ▶ ▶ 80 ▶ ▶ 90N ▶ ▶ 90 ▶ ▶ 100¹⁾ ▶ ▶ PAGAL UŽSAKYMĄ ▶

Yra galimybė pagaminti bet kokio pločio ir aukščio duris.
Išsamią informaciją rasite p. 60.

PRIEDAI UŽ PAPILDOMĄ MOKESTĮ

aliumininė stakta (tik THERMO 78 ir THERMO 64)	180 €
varčios plotis „100“	69 €
netipinis plotis 770–1 210 mm diapazone (Sc, p. 60)	84 €
aukštesnės durys iki 2480 mm (mat. Hc, p. 60) ²⁾	333 €
žemesnės durys iki auk. 1800 mm (mat. Hc, p. 60) ³⁾	84 €
dvispalvės durys: tik varčia / komplektas varčia + stakta	30 € / 165 €

išsamų priedų sąrašą už papildomą mokestį rasite p. 66.

ĮSTIKLINIMO PRIEDAI	SINGEN 1-6
RC2 klasės durims reikalingas stiklo paketas	69 €
venecijos veidrodis	36 €



Dizainas pavaizduotas modelyje pagal THERMO 64 technologiją, varčios plotis 90, standartinis aukštis.

SINGEN 6, šilkinis antracitas, LABEL BLACK STR antaba K35 il. 180 cm, aliumininė stakta, stiklo paketas pilka reflex, dekoratyvinis įspaudas pristatomo modelio kaina nuo 1728 €

ĮSTIKLINIMO PRIEDAI	SINGEN 1-6
matinė balta / skaidri stiklas	810 €
matinė pilka / skaidri stiklas	900 €



SINGEN 1

SINGEN 2

SINGEN 3

SINGEN 4

SINGEN 5

SINGEN 6

SELTERS

KAINA UŽ KOMPLEKTĄ SU STANDARTINE ĮRANGA

		SELTERS	
		1, 2, 3, 4	5, 6, 7
THERMO HOT ALUMININĖ STAKTA	88	2040 €* 2205 €**	2085 €* 2250 €**
THERMO HOT ALUMININĖ STAKTA	78	1860 €* 2025 €**	1905 €* 2070 €**
THERMO PLIENINĖ STAKTA	78	1665 €* 1830 €**	1710 €* 1875 €**
THERMO PLIENINĖ STAKTA	64	1485 €* 1638 €**	1530 €* 1683 €**

* Kaina neapima furnitūros (rankenų, biuro rankenų, cilindrų ir kt.); ji turi būti priskaičiuota pagal 66-71 puslapiuose pateiktą kainoraštį.

** Kaina apima antrąjį (viršutinį) užraktą ir pagrindinę furnitūrą: rankeną ir skydelį CERTUS RC2 inox, 1 cilindrų rinkinys 1 raktų sistemoje, įskaitant vieną su apvalia rankena (juodos spalvos pagrindinės furnitūros rinkinys - papildomai 18 € be PVM).

GALIMA APDAILA



GALIMI VARČIŲ PLOČIAI

◀ 80N ▶ ▶ 80 ▶ ▶ 90N ▶ ▶ 90 ▶ ▶ 100¹⁾ ▶ ▶ PAGAL UŽSAKYMĄ ▶

Yra galimybė pagaminti bet kokio pločio ir aukščio duris.
Išsamią informaciją rasite p. 60.

PRIEDAI UŽ PAPILDOMĄ MOKESTĮ

aliumininė stakta (tik THERMO 78 ir THERMO 64)	180 €
varčios plotis „100“	69 €
netipinis plotis 770–1 210 mm diapazone (Sc, p. 60)	84 €
aukštesnės durys iki 2480 mm (mat. Hc, p. 60) ²⁾	333 €
žemesnės durys iki auk. 1800 mm (mat. Hc, p. 60) ³⁾	84 €
dvispalvės durys: tik varčia / komplektas varčia + stakta	30 € / 165 €

išsamų priedų sąrašą už papildomą mokestį rasite p. 66.

ĮSTIKLINIMO PRIEDAI	SELTERS 1-7
RC2 klasės durims reikalingas stiklo paketas	69 €
venecijos veidrodis	36 €



Dizainas pavaizduotas modelyje pagal THERMO 64 technologiją, varčios plotis 90, standartinis aukštis.

SELTERS 7, auksinis ąžuolas, LABEL BLACK STR antaba K35 il. 180 cm, aliumininė stakta, standartinis stiklo paketas, dekoratyvinis įspaudas pristatomo modelio kaina nuo 2013 €

ĮSTIKLINIMO PRIEDAI	SELTERS 1-7
matinė balta / skaidri stiklas	810 €
matinė pilka / skaidri stiklas	900 €



SELTERS 1

SELTERS 2

SELTERS 3

SELTERS 4

SELTERS 5

SELTERS 6

SELTERS 7

¹⁾ už papildomą mokestį ²⁾ durys, kurių aukštis viršija tam tikrą Hc, turi 4 vyrius (išsamesnė informacija pateikta lentelėje 60 puslapyje).

³⁾ durys, kurių Hc mažesnis nei 1984 mm, gali būti tik su viena spyňa Nurodytos kainos yra be PVM.

SAMEDAN

KAINA UŽ KOMPLEKTĄ SU STANDARTINE ĮRANGA

		SAMEDAN	
		1, 5	2, 3, 4
THERMO HOT ALUMININĖ STAKTA	88	2025 €* 2190 €**	1890 €* 2055 €**
THERMO HOT ALUMININĖ STAKTA	78	1860 €* 2025 €**	1725 €* 1890 €**
THERMO PLIENINĖ STAKTA	78	1575 €* 1740 €**	1515 €* 1680 €**
THERMO PLIENINĖ STAKTA	64	1410 €* 1563 €**	1350 €* 1503 €**

* Kaina neapima furnitūros (rankenų, biuro rankenų, cilindrų ir kt.); ji turi būti priskaičiuota pagal 66–71 puslapiuose pateiktą kainoraštį.

** Kaina apima antrąjį (viršutinį) užraktą ir pagrindinę furnitūrą: rankeną ir skydelį CERTUS RC2 inox, 1 cilindrų rinkinys 1 raktų sistemoje, įskaitant vieną su apvalia rankena (juodos spalvos pagrindinės furnitūros rinkinys - papildomai 18 € be PVM).

GALIMA APDAILA



GALIMI VARČIŲ PLOČIAI

◀ 80N ▶ ▶ 80 ▶ ▶ 90N ▶ ▶ 90 ▶ ▶ 100¹⁾ ▶ ▶ PAGAL UŽSAKYMĄ ▶

Yra galimybė pagaminti bet kokio pločio ir aukščio duris.
Išsamią informaciją rasite p. 60.

PRIEDAI UŽ PAPILDOMĄ MOKESTĮ

aliumininė stakta (tik THERMO 78 ir THERMO 64)	180 €
varčios plotis „100“	69 €
netipinis plotis 770–1 210 mm diapazone (Sc, p. 60)	84 €
aukštesnės durys iki 2480 mm (mat. Hc, p. 60) ²⁾	333 €
žemesnės durys iki auk. 1800 mm (mat. Hc, p. 60) ³⁾	84 €
dvispalvės durys: tik varčia / komplektas varčia + stakta	30 € / 165 €
į vidų atidaromų durų nuo lietaus apsaugantis skydelis, juodos arba sidabrinės spalvos anodas (netaikoma 3 ir 4 modeliams)	36 € / vnt.

Išsamų priedų sąrašą už papildomą mokestį rasite p. 66.

ĮSTIKLINIMO PRIEDAI	SAMEDAN 1-5
RC2 klasės durims reikalingas stiklo paketas	69 €
venecijos veidrodis	36 €



Dizainas pavaizduotas modelyje pagal THERMO 64 technologiją, varčios plotis 90, standartinis aukštis.

SAMEDAN 2, turner ažuolas, LABEL BLACK STR antaba K35 il. 180 cm, aliumininė stakta, standartinis stiklo paketas
pristatomo modelio kaina nuo 1833 €

ĮSTIKLINIMO PRIEDAI	SAMEDAN 1-5
matinė balta / skaidri stiklas	810 €
matinė pilka / skaidri stiklas	900 €



SAMEDAN 1



SAMEDAN 2



SAMEDAN 3



SAMEDAN 4



SAMEDAN 5

RODING

KAINA UŽ KOMPLEKTĄ SU STANDARTINE ĮRANGA

		RODING
THERMO HOT ALUMININĖ STAKTA	88	1890 €* 2055 €**
THERMO HOT ALUMININĖ STAKTA	78	1725 €* 1890 €**
THERMO PLIENINĖ STAKTA	78	1515 €* 1680 €**
THERMO PLIENINĖ STAKTA	64	1350 €* 1503 €**

* Kaina neapima furnitūros (rankenų, biuro rankenų, cilindrų ir kt.); ji turi būti priskaičiuota pagal 66-71 puslapiuose pateiktą kainoraštį.

** Kaina apima antrąjį (viršutinį) užraktą ir pagrindinę furnitūrą: rankeną ir skydelį CERTUS RC2 inox, 1 cilindrų rinkinys 1 raktų sistemoje, įskaitant vieną su apvalia rankena (juodos spalvos pagrindinės furnitūros rinkinys - papildomai 18 € be PVM).

GALIMA APDAILA



GALIMI VARČIŲ PLOČIAI

◀ 80N ▶ ▶ 80 ▶ ▶ 90N ▶ ▶ 90 ▶ ▶ 100¹⁾ ▶ ▶ PAGAL UŽSAKYMĄ ▶

Yra galimybė pagaminti bet kokio pločio ir aukščio duris.
Išsamią informaciją rasite p. 60.

PRIEDAI UŽ PAPILDOMĄ MOKESTĮ

aliumininė stakta (tik THERMO 78 ir THERMO 64)	180 €
varčios plotis „100“	69 €
netipinis plotis 770–1 210 mm diapazone (Sc, p. 60)	84 €
aukštesnės durys iki 2480 mm (mat. Hc, p. 60) ²⁾	333 €
žemesnės durys iki auk. 1800 mm (mat. Hc, p. 60) ³⁾	84 €
dvispalvės durys: tik varčia / komplektas varčia + stakta	30 € / 165 €
į vidų atidaromų durų nuo lietaus apsaugantis skydelis, juodos arba sidabrinės spalvos anodas	36 € / vnt.

išsamų priedų sąrašą už papildomą mokestį rasite p. 66.

ĮSTIKLINIMO PRIEDAI	RODING 1, 2
RC2 klasės durims reikalingas stiklo paketas	102 €
venecijos veidrodis	69 €



Dizainas pavaizduotas modelyje pagal THERMO 64 technologiją, varčios plotis 90, standartinis aukštis.

RODING 1, vinčesteris, LABEL BLACK STR
CERTUS RC2 rankena, aliumininė stakta,
standartinis stiklo paketas
pristatomo modelio kaina nuo 1707 €

ĮSTIKLINIMO PRIEDAI	RODING 1, 2
matinė balta / skaidri stiklas	810 €
matinė pilka / skaidri stiklas	900 €



RODING 1

RODING 2

¹⁾ už papildomą mokestį ²⁾ durys, kurių aukštis viršija tam tikrą Hc, turi 4 vyrius (išsamesnė informacija pateikta lentelėje 60 puslapyje).

³⁾ durys, kurių Hc mažesnis nei 1984 mm, gali būti tik su viena spyne Nurodytos kainos yra be PVM.

KAINA UŽ KOMPLEKTĄ SU STANDARTINE ĮRANGA

		MELK	
		1	2
THERMO HOT ALUMININĖ STAKTA	88	1965 €* 2130 €**	1830 €* 1995 €**
THERMO HOT ALUMININĖ STAKTA	78	1800 €* 1965 €**	1665 €* 1830 €**
THERMO PLIENINĖ STAKTA	78	1545 €* 1710 €**	1455 €* 1620 €**
THERMO PLIENINĖ STAKTA	64	1350 €* 1503 €**	1275 €* 1428 €**

* Kaina neapima furnitūros (rankenų, biuro rankenų, cilindrų ir kt.); ji turi būti priskaičiuota pagal 66-71 puslapiuose pateiktą kainoraštį.

** Kaina apima antrąjį (viršutinį) užraktą ir pagrindinę furnitūrą: rankeną ir skydelį CERTUS RC2 inox, 1 cilindrų rinkinys 1 raktų sistemoje, įskaitant vieną su apvalia rankena (juodos spalvos pagrindinės furnitūros rinkinys - papildomai 18 € be PVM).

GALIMA APDAILA



GALIMI VARČIŲ PLOČIAI

◀ 80N ▶ ◀ 80 ▶ ◀ 90N ▶ ◀ 90 ▶ ◀ 100¹⁾ ▶ ▶ PAGAL UŽSAKYMĄ ▶

Yra galimybė pagaminti bet kokio pločio ir aukščio duris.
Išsamią informaciją rasite p. 60.

PRIEDAI UŽ PAPILDOMĄ MOKESTĮ

aliumininė stakta (tik THERMO 78 ir THERMO 64)	180 €
varčios plotis „100“	69 €
netipinis plotis 770-1 210 mm diapazone (Sc, p. 60)	84 €
aukštesnės durys iki 2480 mm (mat. Hc, p. 60) ²⁾	333 €
žemesnės durys iki auk. 1800 mm (mat. Hc, p. 60) ³⁾	84 €
dvispalvės durys: tik varčia / komplektas varčia + stakta	30 € / 165 €
į vidų atidaromų durų nuo lietaus apsaugantis skydelis, juodos arba sidabrinės spalvos anodas	36 € / vnt.

išsamų priedų sąrašą už papildomą mokestį rasite p. 66.

ĮSTIKLINIMO PRIEDAI	MELK 1,2
RC2 klasės durims reikalingas stiklo paketas	69 €
venecijos veidrodis	36 €



Dizainas pavaizduotas modelyje pagal THERMO 64 technologiją, varčios plotis 90, standartinis aukštis.

MELK 2, juoda, LABEL INOX
antaba K35 il. 180 cm, aliumininė stakta,
standartinis stiklo paketas
pristatomo modelio kaina nuo 1692 €

ĮSTIKLINIMO PRIEDAI	MELK 1,2
matinė balta / skaidri stiklas	810 €
matinė pilka / skaidri stiklas	900 €



MELK 1



MELK 2

LUCERNA

KAINA UŽ KOMPLEKTĄ SU STANDARTINE ĮRANGA

		LUCERNA
THERMO HOT ALUMININĖ STAKTA	88	1860 €* 2025 €**
THERMO HOT ALUMININĖ STAKTA	78	1695 €* 1860 €**
THERMO PLIENINĖ STAKTA	78	1485 €* 1650 €**
THERMO PLIENINĖ STAKTA	64	1320 €* 1473 €**

* Kaina neapima furnitūros (rankenų, biuro rankenų, cilindrų ir kt.); ji turi būti priskaičiuota pagal 66-71 puslapiuose pateiktą kainoraštį.

** Kaina apima antrąjį (viršutinį) užraktą ir pagrindinę furnitūrą: rankeną ir skydelį CERTUS RC2 inox, 1 cilindrų rinkinys 1 raktų sistemoje, įskaitant vieną su apvalia rankena (juodos spalvos pagrindinės furnitūros rinkinys - papildomai 18 € be PVM).

GALIMA APDAILA



GALIMI VARČIŲ PLOČIAI

◀ 80N ▶ ▶ 80 ▶ ▶ 90N ▶ ▶ 90 ▶ ▶ 100¹⁾ ▶ ▶ PAGAL UŽSAKYMĄ ▶

Yra galimybė pagaminti bet kokio pločio ir aukščio duris.
Išsamią informaciją rasite p. 60.

PRIEDAI UŽ PAPILDOMĄ MOKESTĮ

aliumininė stakta (tik THERMO 78 ir THERMO 64)	180 €
varčios plotis „100“	69 €
netipinis plotis 770-1 210 mm diapazone (Sc, p. 60)	84 €
aukštesnės durys iki 2480 mm (mat. Hc, p. 60) ²⁾	333 €
žemesnės durys iki auk. 1800 mm (mat. Hc, p. 60) ³⁾	84 €
dvispalvės durys: tik varčia / komplektas varčia + stakta	30 € / 165 €
į vidų atidaromų durų nuo lietaus apsaugantis skydelis, juodos arba sidabrinės spalvos anodas	36 € / vnt.

išsamų priedų sąrašą už papildomą mokestį rasite p. 66.

ĮSTIKLINIMO PRIEDAI	LUCERNA 1, 2
RC2 klasės durims reikalingas stiklo paketas	69 €
venecijos veidrodis	36 €



Dizainas pavaizduotas modelyje pagal THERMO 64 technologiją, varčios plotis 90, standartinis aukštis.

LUCERNA 1, pilka, LABEL BLACK STR antaba K35 il. 180 cm, aliumininė stakta, standartinis stiklo paketas
pristatomo modelio kaina nuo 1803 €

ĮSTIKLINIMO PRIEDAI	LUCERNA 1, 2
matinė balta / skaidri stiklas	810 €
matinė pilka / skaidri stiklas	900 €



LUCERNA 1



LUCERNA 2

¹⁾ už papildomą mokestį ²⁾ durys, kurių aukštis viršija tam tikrą Hc, turi 4 vyrius (išsamesnė informacija pateikta lentelėje 60 puslapyje).

³⁾ durys, kurių Hc mažesnis nei 1984 mm, gali būti tik su viena spyne Nurodytos kainos yra be PVM.

KREBEN

KAINA UŽ KOMPLEKTĄ SU STANDARTINE ĮRANGA

		KREBEN
THERMO HOT ALUMININĖ STAKTA	88	1890 €* 2055 €**
THERMO HOT ALUMININĖ STAKTA	78	1725 €* 1890 €**
THERMO PLIENINĖ STAKTA	78	1515 €* 1680 €**
THERMO PLIENINĖ STAKTA	64	1320 €* 1473 €**

* Kaina neapima furnitūros (rankenų, biuro rankenų, cilindrų ir kt.); ji turi būti priskaičiuota pagal 66-71 puslapiuose pateiktą kainoraštį.

** Kaina apima antrąjį (viršutinį) užraktą ir pagrindinę furnitūrą: rankeną ir skydelį CERTUS RC2 inox, 1 cilindrų rinkinys 1 raktų sistemoje, įskaitant vieną su apvalia rankena (juodos spalvos pagrindinės furnitūros rinkinys - papildomai 18 € be PVM).

GALIMA APDAILA



GALIMI VARČIŲ PLOČIAI

◀ 80N ▶ ▶ 80 ▶ ▶ 90N ▶ ▶ 90 ▶ ▶ 100¹⁾ ▶ ▶ PAGAL UŽSAKYMĄ ▶

Yra galimybė pagaminti bet kokio pločio ir aukščio duris.
Išsamią informaciją rasite p. 60.

PRIEDAI UŽ PAPILDOMĄ MOKESTĮ

aliumininė stakta (tik THERMO 78 ir THERMO 64)	180 €
varčios plotis „100“	69 €
netipinis plotis 770–1 210 mm diapazone (Sc, p. 60)	84 €
aukštesnės durys iki 2480 mm (mat. Hc, p. 60) ²⁾	333 €
žemesnės durys iki auk. 1800 mm (mat. Hc, p. 60) ³⁾	84 €
dvispalvės durys: tik varčia / komplektas varčia + stakta	30 € / 165 €
į vidų atidaromų durų nuo lietaus apsaugantis skydelis, juodos arba sidabrinės spalvos anodas	36 € / vnt.

Išsamų priedų sąrašą už papildomą mokestį rasite p. 66.

ĮSTIKLINIMO PRIEDAI	KREBEN 1-2
RC2 klasės durims reikalingas stiklo paketas	69 €
venecijos veidrodis	36 €



Dizainas pavaizduotas modelyje pagal THERMO 64 technologiją, varčios plotis 90, standartinis aukštis.

KREBEN 1, natūralus ąžuolas skersinis, LABEL BLACK STR antaba K35 il. 180 cm, aliumininė stakta, standartinis stiklo paketas
pristatomo modelio kaina nuo 1803 €

ĮSTIKLINIMO PRIEDAI	KREBEN 1-2
matinė balta / skaidri stiklas	810 €
matinė pilka / skaidri stiklas	900 €



KREBEN 1



KREBEN 2



4)

¹⁾ už papildomą mokestį ²⁾ durys, kurių aukštis viršija tam tikrą Hc, turi 4 vyrius (išsamesnė informacija pateikta lentelėje 60 puslapyje) ³⁾ durys, kurių Hc mažesnis nei 1984 mm, gali būti tik su viena spyne ⁴⁾ dekoratyvinis kampinis laikiklis (juodos arba nerūdijančio plieno spalvos), naudojamas kaip standartas tik NATŪRALUS AŽUOLAS ir NATŪRALUS SKERSINIS AŽUOLAS tekstūros apdailos durims. Nurodytos kainos yra be PVM.

LEOBEN

KAINA UŽ KOMPLEKTĄ SU STANDARTINE ĮRANGA

		LEOBEN	
		1	2, 3, 4
THERMO HOT ALUMININĖ STAKTA	88	1830 €* 1995 €**	1860 €* 2025 €**
THERMO HOT ALUMININĖ STAKTA	78	1665 €* 1830 €**	1695 €* 1860 €**
THERMO PLIENINĖ STAKTA	78	1455 €* 1620 €**	1485 €* 1650 €**
THERMO PLIENINĖ STAKTA	64	1260 €* 1413 €**	1305 €* 1458 €**

* Kaina neapima furnitūros (rankenų, biuro rankenų, cilindrų ir kt.); ji turi būti priskaičiuota pagal 66-71 puslapiuose pateiktą kainoraštį.

** Kaina apima antrąjį (viršutinį) užraktą ir pagrindinę furnitūrą: rankeną ir skydelį CERTUS RC2 inox, 1 cilindrų rinkinys 1 raktų sistemoje, įskaitant vieną su apvalia rankena (juodos spalvos pagrindinės furnitūros rinkinys - papildomai 18 € be PVM).

GALIMA APDAILA



GALIMI VARČIŲ PLOČIAI

◀ 80N ▶ ▶ 80 ▶ ▶ 90N ▶ ▶ 90 ▶ ▶ 100¹⁾ ▶ ▶ PAGAL UŽSAKYMĄ ▶

Yra galimybė pagaminti bet kokio pločio ir aukščio duris.
Išsamią informaciją rasite p. 60.

PRIEDAI UŽ PAPILDOMĄ MOKESTĮ

aliumininė stakta (tik THERMO 78 ir THERMO 64)	180 €
varčios plotis „100“	69 €
netipinis plotis 770–1 210 mm diapazone (Sc, p. 60)	84 €
aukštesnės durys iki 2480 mm (mat. Hc, p. 60) ²⁾	333 €
žemesnės durys iki auk. 1800 mm (mat. Hc, p. 60) ³⁾	84 €
dvispalvės durys: tik varčia / komplektas varčia + stakta	30 € / 165 €
į vidų atidaromų durų nuo lietaus apsaugantis skydelis, juodos arba sidabrinės spalvos anodas	36 € / vnt.

Išsamų priedų sąrašą už papildomą mokestį rasite p. 66.

ĮSTIKLINIMO PRIEDAI	LEOBEN 1-4
RC2 klasės durims reikalingas stiklo paketas	69 €
venecijos veidrodis	36 €

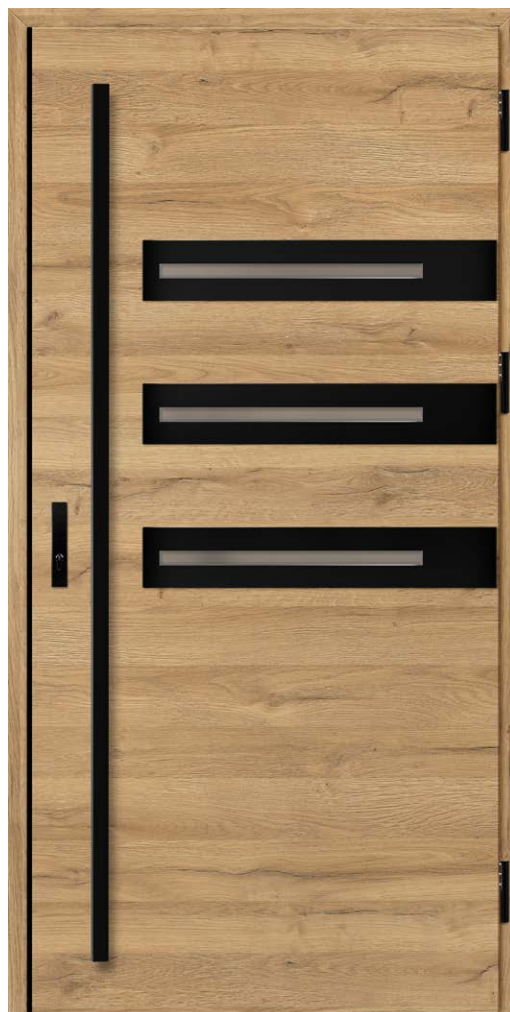

Dizainas pavaizduotas modelyje pagal THERMO 64 technologiją, varčios plotis 90, standartinis aukštis.

LEOBEN 1, natūralus ažuolas skersinis, LABEL BLACK STR antaba K35 il. 180 cm, aliumininė stakta, standartinis stiklo paketas

pristatomo modelio kaina nuo 1743 €

ĮSTIKLINIMO PRIEDAI	LEOBEN 1-4
matinė balta / skaidri stiklas	810 €
matinė pilka / skaidri stiklas	900 €



LEOBEN 1



LEOBEN 2



LEOBEN 3



LEOBEN 4



4)

¹⁾ už papildomą mokestį ²⁾ durys, kurių aukštis viršija tam tikrą Hc, turi 4 vyrius (išsamesnė informacija pateikta lentelėje 60 puslapyje) ³⁾ durys, kurių Hc mažesnis nei 1984 mm, gali būti tik su viena spyna ⁴⁾ dekoratyvinis kampinis laikiklis (juodos arba nerūdijančio plieno spalvos), naudojamas kaip standartas tik NATŪRALUS AŽUOLAS ir NATŪRALUS SKERSINIS AŽUOLAS tekstūros apdailos durims Nurodytos kainos yra be PVM.

ALTA

NAUJIENA

KAINA UŽ KOMPLEKTĄ SU STANDARTINE ĮRANGA

		ALTA			
		1, 6, 11	2, 7, 12, 13	8, 9, 14	3, 4, 5, 10
THERMO HOT ALUMININĖ STAKTA	88	1500 €* 1665 €**	1560 €* 1725 €**	1605 €* 1770 €**	1665 €* 1830 €**
	78	1335 €* 1500 €**	1395 €* 1560 €**	1440 €* 1605 €**	1500 €* 1665 €**
THERMO PLIENINĖ STAKTA	78	1110 €* 1275 €**	1170 €* 1335 €**	1215 €* 1380 €**	1275 €* 1440 €**
	64	945 €* 1098 €**	1005 €* 1158 €**	1050 €* 1203 €**	1110 €* 1263 €**

* Kaina neapima furnitūros (rankenų, biuro rankenų, cilindrų ir kt.); ji turi būti priskaičiuota pagal 66–71 puslapiuose pateiktą kainoraštį.

** Kaina apima antrąjį (viršutinį) užraktą ir pagrindinę furnitūrą: rankeną ir skydelį CERTUS RC2 inox, 1 cilindrų rinkinys 1 raktų sistemoje, įskaitant vieną su apvalia rankena (juodos spalvos pagrindinės furnitūros rinkinys - papildomai 18 € be PVM).

GALIMA APDAILA



GALIMI VARČIŲ PLOČIAI

◀ 80N ▶ ▶ 80 ▶ ▶ 90N ▶ ▶ 90 ▶ ▶ 100¹⁾ ▶ ▶ PAGAL UŽSAKYMĄ ▶

Yra galimybė pagaminti bet kokio pločio ir aukščio duris.
Išsamią informaciją rasite p. 60.

PRIEDAI UŽ PAPILDOMĄ MOKESTĮ

aliumininė stakta (tik THERMO 78 ir THERMO 64)	180 €
varčios plotis „100“	69 €
netipinis plotis 770–1 210 mm diapazone (Sc, p. 60)	84 €
aukštesnės durys iki 2480 mm (mat. Hc, p. 60) ²⁾	333 €
žemesnės durys iki auk. 1800 mm (mat. Hc, p. 60) ³⁾	84 €
dvispalvės durys: tik varčia / kompletas varčia + stakta	30 € / 165 €
į vidų atidaromų durų nuo lietaus apsaugantis skydelis, juodos arba sidabrinės spalvos anodas	36 € / vnt.
(taikoma tik ALTA 11, 12, 13, 14)	

išsamų priedų sąrašą už papildomą mokestį rasite p. 66.

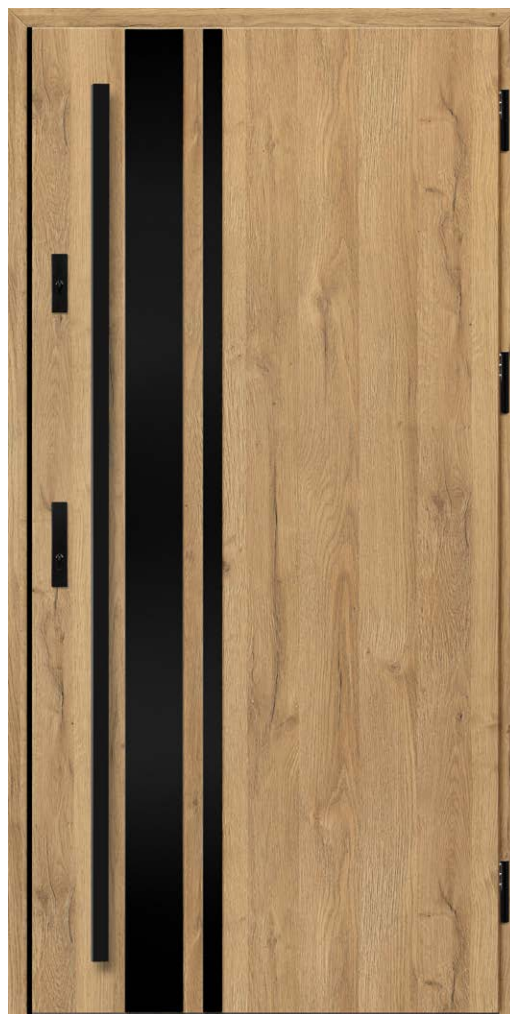

Dizainas pavaizduotas modelyje pagal THERMO 64 technologiją, varčios plotis 90, standartinis aukštis.

ALTA 7, natūralus ąžuolas, LABEL BLACK STR antaba K35 il. 180 cm, aliumininė stakta, pristatomo modelio kaina nuo 1572 €



¹⁾ už papildomą mokestį ²⁾ durys, kurių aukštis viršija tam tikrą Hc, turi 4 vyrius (išsamesnė informacija pateikta lentelėje 60 puslapyje).

³⁾ durys, kurių Hc mažesnis nei 1984 mm, gali būti tik su viena spyna

⁴⁾ nerūdijančio plieno arba juodos spalvos apdaila tik išorėje

⁵⁾ priklausomai nuo pločio, juostelių skaičius ir atstumas tarp jų gali skirtis (nuotraukose parodytas plotis „90“)

⁶⁾ dekoratyvinis kampinis laikiklis (juodos arba nerūdijančio plieno spalvos), naudojamas kaip standartas tik NATŪRALUS AŽUOLAS ir NATŪRALUS SKERSINIS AŽUOLAS tekstūros apdailos durims

Nurodytos kainos yra be PVM.



ALTA 1



ALTA 2



ALTA 3^{4) 5)}

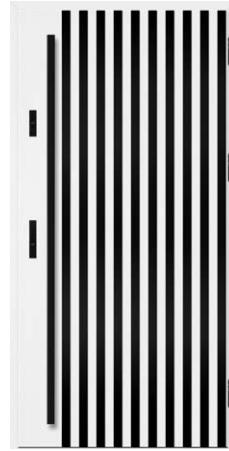

ALTA 4^{4) 5)}

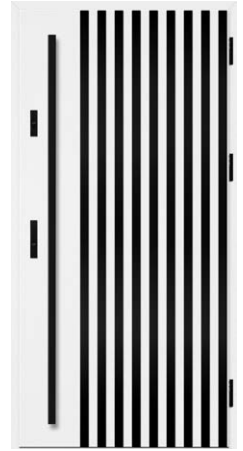

ALTA 5^{4) 5)}



ALTA 6⁵⁾



ALTA 7



ALTA 8



ALTA 9



ALTA 10⁵⁾



ALTA 11



ALTA 12



ALTA 13



ALTA 14



LUTTER

KAINA UŽ KOMPLEKTĄ SU STANDARTINE ĮRANGA

		LUTTER
THERMO HOT ALUMININĖ STAKTA	88	1380 €* 1545 €**
THERMO HOT ALUMININĖ STAKTA	78	1260 €* 1425 €**
THERMO PLIENINĖ STAKTA	78	1050 €* 1215 €**
THERMO PLIENINĖ STAKTA	64	870 €* 1023 €**

* Kaina neapima furnitūros (rankenų, biuro rankenų, cilindrų ir kt.); ji turi būti priskaičiuota pagal 66–71 puslapiuose pateiktą kainoraštį.

** Kaina apima antrąjį (viršutinį) užraktą ir pagrindinę furnitūrą: rankeną ir skydelį CERTUS RC2 inox, 1 cilindrų rinkinys 1 raktų sistemoje, įskaitant vieną su apvalia rankena (juodos spalvos pagrindinės furnitūros rinkinys - papildomai 18 € be PVM).

GALIMA APDAILA



GALIMI VARČIŲ PLOČIAI

◀ 80N ▶ ▶ 80 ▶ ▶ 90N ▶ ▶ 90 ▶ ▶ 100¹⁾ ▶ ▶ PAGAL UŽSAKYMĄ ▶

Galima pagaminti bet kokio pločio ir aukščio duris (aukščio keitimas netaikomas LUTTER 1 modeliui). Išsamią informaciją rasite p. 60.

LUTTER 1 modelis THERMO HOT technologijos nuo staktos pusės (varčios apvado pusė) atrodo kaip LUTTER 2.

PRIEDAI UŽ PAPILDOMĄ MOKESTĮ

aliumininė stakta (tik THERMO 78 ir THERMO 64)	180 €
varčios plotis „100“	69 €
netipinis plotis 770–1 210 mm diapazone (Sc, p. 60) ⁵⁾	84 €
aukštesnės durys iki 2480 mm (mat. Hc, p. 60) ^{2) 3)}	333 €
žemesnės durys iki auk. 1800 mm (mat. Hc, p. 60) ⁴⁾	84 €
dvispalvės durys: tik varčia / komplektas varčia + stakta	30 € / 165 €
plataus kampo vaizdo, sidabrinės arba juodos spalvos akutė	39 €
į vidų atidaromų durų nuo lietaus apsaugantis skydelis, juodos arba sidabrinės spalvos anodas	36 € / vnt.

išsamų priedų sąrašą už papildomą mokestį rasite p. 66.



Dizainas pavaizduotas modelyje pagal THERMO 64 technologiją, varčios plotis 90, standartinis aukštis.

LUTTER 1⁶⁾, lygus antracitas, STAMP ROLLER antaba K35 il. 180 cm, aliumininė stakta, pristatomo modelio kaina nuo 1353 €



LUTTER 1⁶⁾



LUTTER 2⁶⁾



LUTTER 3



LUTTER 4

¹⁾ už papildomą mokestį ²⁾ nėra LUTTER 1 modeliui ³⁾ durys, kurių aukštis viršija tam tikrą Hc, turi 4 vyrius (išsamesnė informacija pateikta lentelėje 60 puslapyje).

⁴⁾ durys, kurių Hc mažesnis nei 1984 mm, gali būti tik su viena spyne ⁵⁾ didžiausias galimas plotis LUTTER 1 modeliui yra: plien. stakta 1156 mm, alium. stakta 1178 mm

54 ⁶⁾ LUTTER 1 ir LUTTER 2 modeliams yra apribojimų renkantis antablemtą - daugiau informacijos rasite užsakymo skydelyje. Nurodytos kainos yra be PVM.

BIENE

KAINA UŽ KOMPLEKTĄ SU STANDARTINE ĮRANGA

		BIENE		
		STAMP BLACK/INOX	LABEL BLACK STR/INOX	
		1 ⁷⁾	2 ⁷⁾ , 3, 4	1, 2, 3, 4
THERMO HOT ALUMININĖ STAKTA	88	1545 €* 1710 €**	1515 €* 1680 €**	1485 €* 1650 €**
		THERMO HOT ALUMININĖ STAKTA	78	1380 €* 1545 €**
THERMO PLIENINĖ STAKTA	78	1170 €* 1335 €**	1140 €* 1305 €**	1095 €* 1260 €**
		THERMO PLIENINĖ STAKTA	64	1005 €* 1158 €**

* Kaina neapima furnitūros (rankenų, biuro rankenų, cilindrų ir kt.); ji turi būti priskaičiuota pagal 66–71 puslapiuose pateiktą kainoraštį.

** Kaina apima antrąjį (viršutinį) užraktą ir pagrindinę furnitūrą: rankeną ir skydelį CERTUS RC2 inox, 1 cilindrų rinkinys 1 rako sistemoje, įskaitant vieną su apvalia rankena (juodos spalvos pagrindinės furnitūros rinkinys - papildomai 18 € be PVM).

GALIMA APDAILA



GALIMI VARČIŲ PLOČIAI

◀ 80N ▶ ▶ 80 ▶ ▶ 90N ▶ ▶ 90 ▶ ▶ 100¹⁾ ▶ ▶ PAGAL UŽSAKYMĄ ▶

Galima pagaminti bet kokio pločio ir aukščio duris (aukščio keitimas netaikomas BIENE 1 modeliui). Išsamią informaciją rasite p. 60.

BIENE 1 modelis THERMO HOT technologijos nuo staktos pusės (varčios apvado pusė) atrodo kaip BIENE 2.

PRIEDAI UŽ PAPILDOMĄ MOKESTĮ

aliumininė stakta (tik THERMO 78 ir THERMO 64)	180 €
varčios plotis „100“	69 €
netipinis plotis 770–1 210 mm diapazone (Sc, p. 60) ⁶⁾	84 €
aukštesnės durys iki 2480 mm (mat. Hc, p. 60) ^{2) 3)}	333 €
žemesnės durys iki auk. 1800 mm (mat. Hc, p. 60) ⁴⁾	84 €
dvispalvės durys: tik varčia / komplektas varčia + stakta	30 € / 165 €
plataus kampo vaizdo, sidabrinės arba juodos spalvos akutė	39 €
į vidų atidaromų durų nuo lietaus apsaugantis skydelis, juodos arba sidabrinės spalvos anodas	36 € / vnt.

išsamų priedų sąrašą už papildomą mokestį rasite p. 66.



BIENE 1⁷⁾

BIENE 2⁷⁾

BIENE 3

BIENE 4

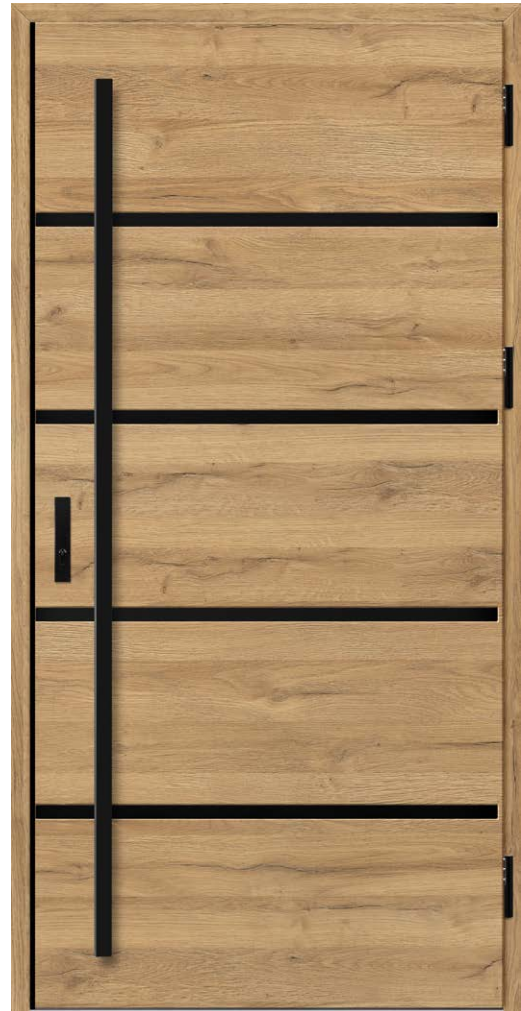

Dizainas pavaizduotas modelyje pagal THERMO 64 technologiją, varčios plotis 90, standartinis aukštis.

BIENE 1⁷⁾, natūralaus ąžuolas skersinis, STAMP BLACK antaba K35 il. 180 cm, aliumininė stakta, pristatomo modelio kaina nuo 1488 €



5)

¹⁾ už papildomą mokestį ²⁾ nėra BIENE 1 modeliui ³⁾ durys, kurių aukštis viršija tam tikrą Hc, turi 4 vyrius (išsamesnė informacija pateikta lentelėje 60 puslapyje).

⁴⁾ durys, kurių Hc mažesnis nei 1984 mm, gali būti tik su viena spyņa ⁵⁾ dekoratyvinis kampinis laikiklis (juodos arba nerūdijančio plieno spalvos), naudojamas kaip standartas tik NATŪRALUS AŽUOLAS ir NATŪRALUS SKERSINIS AŽUOLAS tekstūros apdailos durims ⁶⁾ didžiausias galimas BIENE 1 modelio plotis yra: plien. stakta 1156 mm, alium. stakta 1178 mm

⁷⁾ BIENE 1 ir BIENE 2 modeliams taikomi apribojimai dėl antablemento pasirinkimo – daugiau informacijos rasite užsakymo skydelyje. Nurodytos kainos yra be PVM.

KELLA

KAINA UŽ KOMPLEKTĄ SU STANDARTINE ĮRANGA

		KELLA
THERMO HOT ALUMININĖ STAKTA	88	1380 €* 1545 €**
THERMO HOT ALUMININĖ STAKTA	78	1260 €* 1425 €**
THERMO PLIENINĖ STAKTA	78	1050 €* 1215 €**
THERMO PLIENINĖ STAKTA	64	870 €* 1023 €**

* Kaina neapima furnitūros (rankenų, biuro rankenų, cilindrų ir kt.); ji turi būti priskaičiuota pagal 66–71 puslapiuose pateiktą kainoraštį.

** Kaina apima antrąjį (viršutinį) užraktą ir pagrindinę furnitūrą: rankeną ir skydelį CERTUS RC2 inox, 1 cilindrų rinkinys 1 raktų sistemoje, įskaitant vieną su apvalia rankena (juodos spalvos pagrindinės furnitūros rinkinys - papildomai 18 € be PVM).

GALIMA APDAILA



GALIMI VARČIŲ PLOČIAI ⁴⁾

◀ 80N ▶ ▶ 80 ▶ ▶ 90N ▶ ▶ 90 ▶ ▶ 100¹⁾ ▶ ▶ PAGAL UŽSAKYMĄ ▶

Yra galimybė pagaminti bet kokio pločio ir aukščio duris.
Išsamią informaciją rasite p. 60.

PRIEDAI UŽ PAPILDOMĄ MOKESTĮ

aliumininė stakta (tik THERMO 78 ir THERMO 64)	180 €
varčios plotis „100“	69 €
netipinis plotis 770–1 210 mm diapazone (Sc, p. 60)	84 €
aukštesnės durys iki 2480 mm (mat. Hc, p. 60) ²⁾	333 €
žemesnės durys iki auk. 1800 mm (mat. Hc, p. 60) ³⁾	84 €
dvispalvės durys: tik varčia / komplektas varčia + stakta	30 € / 165 €
plataus kampo vaizdo, sidabrinės arba juodos spalvos akutė	39 €
į vidų atidaromų durų nuo lietaus apsaugantis skydelis, juodos arba sidabrinės spalvos anodas	36 € / vnt.

išsamų priedų sąrašą už papildomą mokestį rasite p. 66.



Dizainas pavaizduotas modelyje pagal THERMO 64 technologiją, varčios plotis 90, standartinis aukštis.

KELLA 1 ⁵⁾, pelkinis ąžuolas, STAMP antaba K35 il. 180 cm, aliumininė stakta, pristatomo modelio kaina nuo 1353 €



KELLA 1 ⁵⁾



KELLA 2 ⁵⁾



KELLA 3 ⁵⁾



KELLA 4 ⁴⁾

¹⁾ už papildomą mokestį ²⁾ durys, kurių aukštis viršija tam tikrą Hc, turi 4 vyrius (išsamesnė informacija pateikta lentelėje 60 puslapyje). ³⁾ durys, kurių Hc mažesnis nei 1984 mm, gali būti tik su viena spyna ⁴⁾ KELLA 4 yra matmenų Sc [mm]: THERMO 64 plieninis rėmas Sc >= 886; THERMO 64 aliuminio rėmas Sc >= 908; THERMO 78 plieninis rėmas. Plieninis rėmas Sc >= 890; THERMO 78 aliuminio rėmas Sc >= 912; THERMO HOT 78 ir THERMO HOT 88 Sc >= 917 (Sc 60 psl.)

SOLID

KAINA UŽ KOMPLEKTĄ SU STANDARTINE ĮRANGA

		SOLID
THERMO HOT ALUMININĖ STAKTA	88	1350 €* 1515 €**
THERMO HOT ALUMININĖ STAKTA	78	1200 €* 1365 €**
THERMO PLIENINĖ STAKTA	78	990 €* 1155 €**
THERMO PLIENINĖ STAKTA	64	825 €* 978 €**

* Kaina neapima furnitūros (rankenų, biuro rankenų, cilindrų ir kt.); ji turi būti priskaičiuota pagal 66–71 puslapiuose pateiktą kainoraštį.

** Kaina apima antrąjį (viršutinį) užraktą ir pagrindinę furnitūrą: rankeną ir skydelį CERTUS RC2 inox, 1 cilindrų rinkinys 1 raktų sistemoje, įskaitant vieną su apvalia rankena (juodos spalvos pagrindinės furnitūros rinkinys - papildomai 18 € be PVM).

GALIMA APDAILA



GALIMI VARČIŲ PLOČIAI

◀ 80N ▶ ▶ 80 ▶ ▶ 90N ▶ ▶ 90 ▶ ▶ 100¹⁾ ▶ ▶ PAGAL UŽSAKYMĄ ▶

Yra galimybė pagaminti bet kokio pločio ir aukščio duris.
Išsamią informaciją rasite p. 60.

PRIEDAI UŽ PAPILDOMĄ MOKESTĮ

aliumininė stakta (tik THERMO 78 ir THERMO 64)	180 €
varčios plotis „100“	69 €
netipinis plotis 770–1 210 mm diapazone (Sc, p. 60)	84 €
aukštesnės durys iki 2480 mm (mat. Hc, p. 60) ²⁾	333 €
žemesnės durys iki auk. 1800 mm (mat. Hc, p. 60) ³⁾	84 €
dvispalvės durys: tik varčia / komplektas varčia + stakta	30 € / 165 €
plataus kampo vaizdo, sidabrinės arba juodos spalvos akutė	39 €
į vidų atidaromų durų nuo lietaus apsaugantis skydelis, juodos arba sidabrinės spalvos anodas	36 € / vnt.

išsamų priedų sąrašą už papildomą mokestį rasite p. 66.



Dizainas pavaizduotas modelyje pagal THERMO 64 technologiją, varčios plotis 90, standartinis aukštis.

SOLID, riešutas
CERTUS RC2 rankena, aliumininė stakta,
pristatomo modelio kaina nuo 1080 €



SOLID



SOLID



SOLID

¹⁾ už papildomą mokestį ²⁾ durys, kurių aukštis viršija tam tikrą Hc, turi 4 vyrius (išsamesnė informacija pateikta lentelėje 60 puslapyje). ³⁾ durys, kurių Hc mažesnis nei 1984 mm, gali būti tik su viena spyna Nurodytos kainos yra be PVM.

ŠILUMINIS LAIDUMAS

Kuo mažesnis laidumo koeficientas, tuo mažiau prarandama energijos.

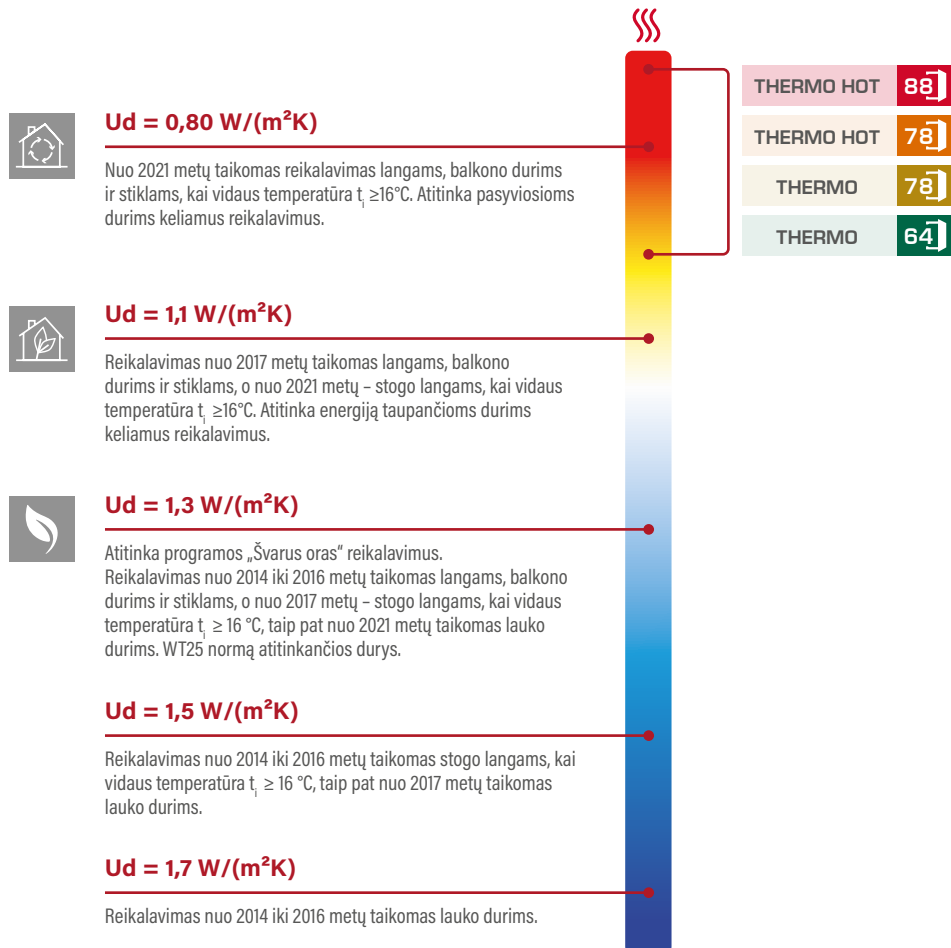

	Staktos tipas	ŠILUMOS IZOLIACIJA Ud [W/(m²K)]	
		PILNAVIDURĖS DURYS	DURYS SU ĮSTIKLINIMU ¹⁾
THERMO HOT 88	ALIUMINIO	0,60	0,67
THERMO HOT 78	ALIUMINIO	0,63	0,71
THERMO 78	PLIENO	0,80	0,88
THERMO 78	ALIUMINIO	0,64	0,72
THERMO 64	PLIENO	0,88	0,99
THERMO 64	ALIUMINIO	0,77	0,88

Aukščiau pateiktoje lentelėje pateikti į vidų atsidarančių durų be viršlangių šilumos izoliacijos koeficientai, kurių standartiniai matmenys: 1230 x 2180 mm.

¹⁾ bandomasis įstiklinimo pavyzdys 1500 x 150 mm

TECHNINĖ INFORMACIJA

STAKTOS

Pasirinktos durų spalvos fanera

88 THERMO HOT 88



ALIUMININĖ STAKTA

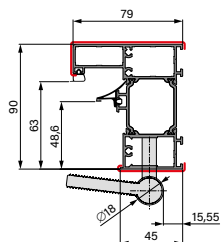

78 THERMO HOT 78



ALIUMININĖ STAKTA

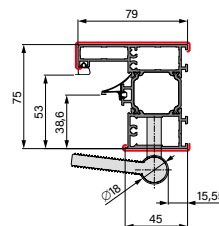

78 THERMO 78



ALIUMININĖ STAKTA

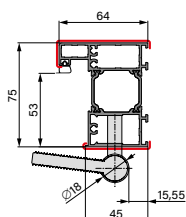

PLIENINĖ STAKTA

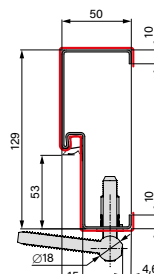

PLIENINĖ STAKTA

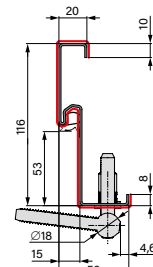

PLIENINĖ KAMPINĖ STAKTA

64 THERMO 64



ALIUMININĖ STAKTA

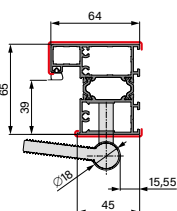

PLIENINĖ STAKTA

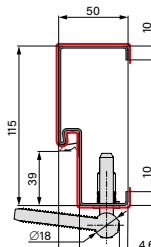

PLIENINĖ STAKTA

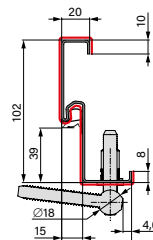

PLIENINĖ KAMPINĖ STAKTA

STAKTŲ PRAPLATINIMAI

ALIUMININIS KAMPINIS PROFILIS



Viršutinis arba šoninis praplatinimas 30 mm galimas THERMO HOT 88 konstrukcijai



Viršutinis arba šoninis praplatinimas 28 mm galimas THERMO HOT 78, THERMO 78 ir THERMO 64 konstrukcijai

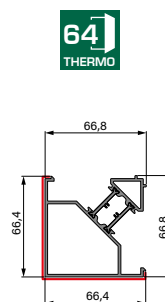
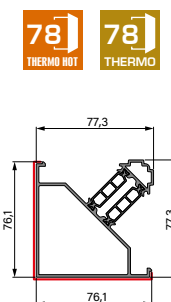
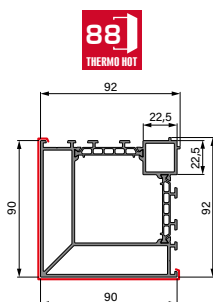

Kampiniai profiliai, skirti sujungti švieslangį su stakta 90 laipsnių kampu

ŠVIESLANGIAI

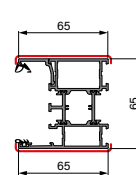
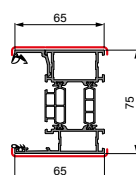
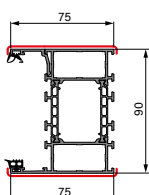

TECHNINĖ INFORMACIJA

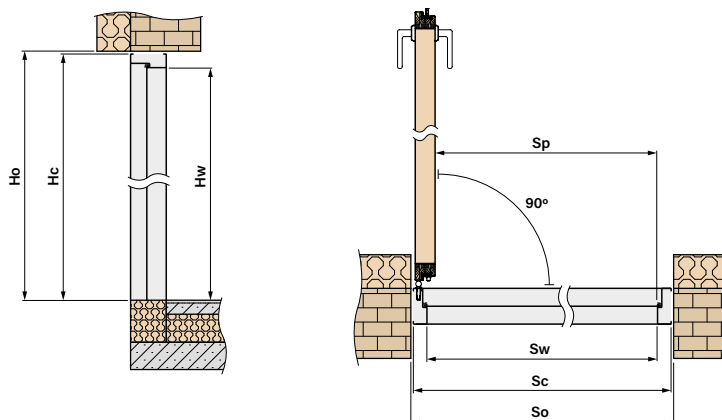

INDIVIDUALŪS DURŲ SU STAKTA MATMENYS

	Galimi pločiai Sc [mm]
	diapazone nuo 770 mm iki 1210 mm kas 10 mm ¹⁾
	Galimi aukščiai Hc [mm]
	diapazone nuo 1800 mm iki 2480 mm kas 10 mm ¹⁾

¹⁾ Remiantis standartiniais Sc ir Hc matmenimis, taikomais konkrečiai technologijai, sumažiname arba padidiname šiuos matmenis 10 mm. Galutinis matmuo turi atitikti nurodytus pločio ir aukščio intervalus.

Hc MATMENYS, IŠ KURIO ATSIDARO 4-ASIS VYRIS		
	ALIUMININĖ STAKTA	PLIENINĖ STAKTA
THERMO HOT 88	2251 mm	-
THERMO HOT 78	2251 mm	-
THERMO 78	2256 mm	2245 mm
THERMO 64	2256 mm	2245 mm

PAGRINDINIAI DURŲ MATMENYS

88 THERMO HOT 88

ALIUMININĖ STAKTA							
Plotis	Angos sienoje plotis	Angos sienoje aukštis	Bendras staktos plotis	Bendras staktos aukštis	Perėjimo prošvaisa	Staktos aukštis	Staktos prošvaisa
	So	Ho	Sc	Hc	Sp	Hw	Sw
80N	957	2114	937	2101	756	2002	779
80	1007	2114	987	2101	806	2002	829
90N	1057	2114	1037	2101	856	2002	879
90	1107	2114	1087	2101	906	2002	929
100	1207	2114	1187	2101	1006	2002	1029

78 THERMO HOT 78

ALIUMININĖ STAKTA							
Plotis	Angos sienoje plotis	Angos sienoje aukštis	Bendras staktos plotis	Bendras staktos aukštis	Perėjimo prošvaisa	Staktos aukštis	Staktos prošvaisa
	So	Ho	Sc	Hc	Sp	Hw	Sw
80N	947	2114	927	2101	756	2002	769
80	997	2114	977	2101	806	2002	819
90N	1047	2114	1027	2101	856	2002	869
90	1097	2114	1077	2101	906	2002	919
100	1197	2114	1177	2101	1006	2002	1019

ALUMININĖ STAKTA							
Plotis	Angos sienoje plotis	Angos sienoje aukštis	Bendras staktos plotis	Bendras staktos aukštis	Perėjimo prošvaisa	Staktos aukštis	Staktos prošvaisa
	So	Ho	Sc	Hc	Sp	Hw	Sw
80N	932	2099	912	2086	756	2002	784
80	982	2099	962	2086	806	2002	834
90N	1032	2099	1012	2086	856	2002	884
90	1082	2099	1062	2086	906	2002	934
100	1182	2099	1162	2086	1006	2002	1034

PLIENINĖ STAKTA							
Plotis	Angos sienoje plotis	Angos sienoje aukštis	Bendras staktos plotis	Bendras staktos aukštis	Perėjimo prošvaisa	Staktos aukštis	Staktos prošvaisa
	So	Ho	Sc	Hc	Sp	Hw	Sw
80N	906	2088	890	2075	759	2005	789
80	956	2088	940	2075	809	2005	839
90N	1006	2088	990	2075	859	2005	889
90	1056	2088	1040	2075	909	2005	939
100	1156	2088	1140	2075	1009	2005	1039

PLIENINĖ KAMPINĖ STAKTA							
Plotis	Angos sienoje plotis	Angos sienoje aukštis	Bendras staktos plotis	Bendras staktos aukštis	Perėjimo prošvaisa	Staktos aukštis	Staktos prošvaisa
	So	Ho	Sc	Hc	Sp	Hw	Sw
80N	844 ^{*)}	2058	890	2075	759	2005	789
80	894 ^{*)}	2058	940	2075	809	2005	839
90N	944 ^{*)}	2058	990	2075	859	2005	889
90	994 ^{*)}	2058	1040	2075	909	2005	939
100	1094 ^{*)}	2058	1140	2075	1009	2005	1039

^{*)} būtinas vyrių lizdų ir elektros smūgio (jei yra) kalimas

ALUMININĖ STAKTA							
Plotis	Angos sienoje plotis	Angos sienoje aukštis	Bendras staktos plotis	Bendras staktos aukštis	Perėjimo prošvaisa	Staktos aukštis	Staktos prošvaisa
	So	Ho	Sc	Hc	Sp	Hw	Sw
80N	918	2099	898	2086	756	2002	770
80	968	2099	948	2086	806	2002	820
90N	1018	2099	998	2086	856	2002	870
90	1068	2099	1048	2086	906	2002	920
100	1168	2099	1148	2086	1006	2002	1020

PLIENINĖ STAKTA							
Plotis	Angos sienoje plotis	Angos sienoje aukštis	Bendras staktos plotis	Bendras staktos aukštis	Perėjimo prošvaisa	Staktos aukštis	Staktos prošvaisa
	So	Ho	Sc	Hc	Sp	Hw	Sw
80N	891	2088	876	2075	759	2005	775
80	941	2088	926	2075	809	2005	825
90N	991	2088	976	2075	859	2005	875
90	1041	2088	1026	2075	909	2005	925
100	1141	2088	1126	2075	1009	2005	1025

PLIENINĖ KAMPINĖ STAKTA							
Plotis	Angos sienoje plotis	Angos sienoje aukštis	Bendras staktos plotis	Bendras staktos aukštis	Perėjimo prošvaisa	Staktos aukštis	Staktos prošvaisa
	So	Ho	Sc	Hc	Sp	Hw	Sw
80N	835 ^{*)}	2058	876	2075	756	2005	775
80	885 ^{*)}	2058	926	2075	806	2005	825
90N	935 ^{*)}	2058	976	2075	856	2005	875
90	985 ^{*)}	2058	1026	2075	906	2005	925
100	1085 ^{*)}	2058	1126	2075	1006	2005	1025

^{*)} būtinas vyrių lizdų ir elektros smūgio (jei yra) kalimas

ŠVIESLANGIAI

- švieslangiai gaminami standartiškai ir pagal individualius matmenis, juos galima įsigyti tik durims su aliuminio rėmais
- surenkant iš šoninių ir viršutinių švieslangių turi būti išimti stiklai
- papildomas mokestis už P4 stiklo naudojimą yra 60 € be PVM už m² švieslangio (skaičiuojant pagal visą švieslangį)
- papildomas mokestis už veidrodinio stiklo¹⁾ panaudojimą yra 180 € be PVM už m² švieslangio (skaičiuojant pagal visą švieslangį)
- papildomas mokestis už nestandartinius švieslangius pagal matmenis yra 30 € be PVM ir pridodamas prie kainos už aukštesnį matmenį pagal lentelę 63 puslapyje.
- papildomas mokestis už dviejų spalvų švieslangius: 75 € be PVM
- durys su viršlangu arba tik viršlangiais, nepriklausomai nuo naudojamo stiklo, neturi RC2 klasės atsparumo įsilaužimui bandymų
- Papildomas mokestis už kintamo skaidrumo stiklo naudojimą taikomas už kvadratinį viršlango metrą (skaičiuojant nuo viso viršlango) ir yra toks: MATINĖ BALTA / SKAIDRI spalvos stiklas – 1410,00 €/m², MATINĖ PILKA / SKAIDRI spalvos stiklas – 1650,00 €/m².

GALIMA KONFIGŪRACIJA ²⁾

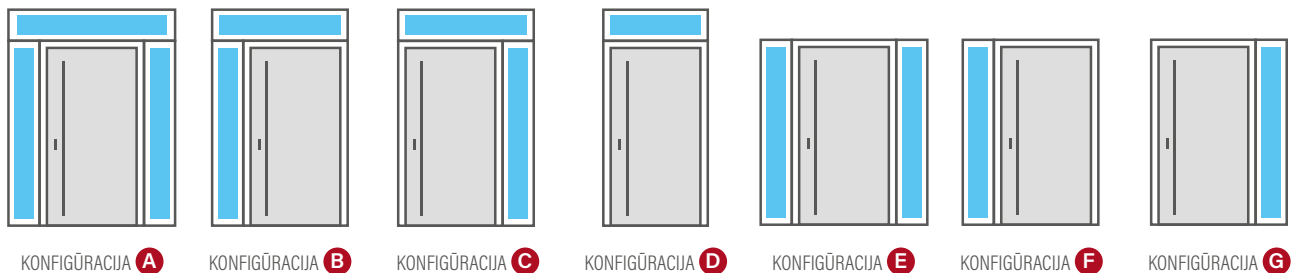

STIKLŲ PAKETAI - PAPRASTAS STIKLAS

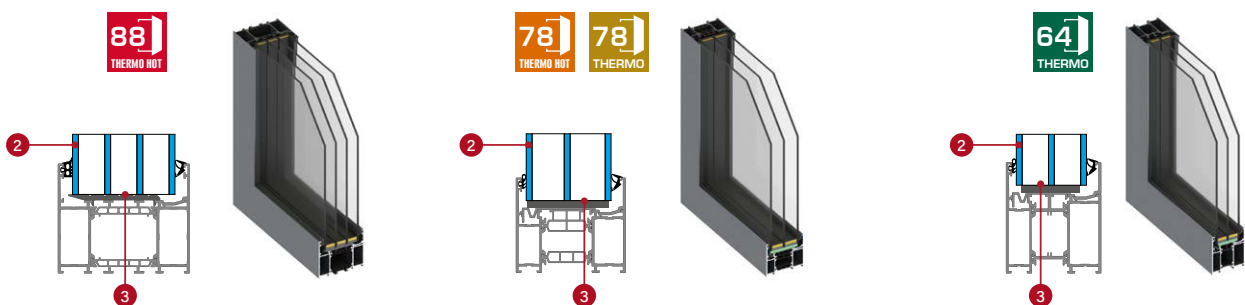

STIKLŲ PAKETAI - NUO ĮSILAUŽIMO APSAUGANTIS STIKLAS „P4“ (už papildomą mokestį)

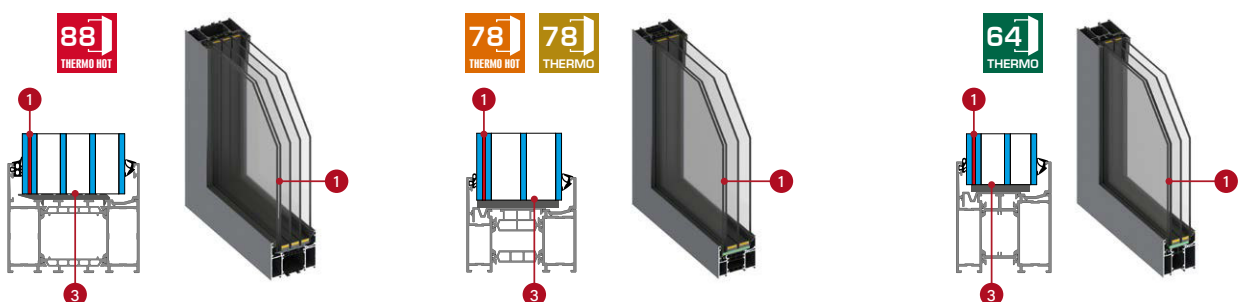

- 1 klijuotas nuo įsilaužimo apsaugantis stiklas P4
- 2 stiklas
- 3 šilti tarpstikliniai rėmeliai, juodi

STIKLŲ PAKETAI - STIKLINIMO TIPAI



¹⁾ Atmosferos slėgio pokytis gali šiek tiek iškreipti Venecijos veidrodyje atspindimą vaizdą.

²⁾ Kai viršlangis surenkamas su rėmu ar kitu aliuminio profiliu, dėl aliuminio profilių storio tolerancijos gali atsirasti poslinkis – storio nuokrypis pagal PN/EN-12020-2 standartą. Didžiausias surinktų profilių storio nuokrypis gali būti 0,9 mm.

³⁾ Kintamo skaidrumo stiklas. Šis pokytis pasiekiamas stiklui tiekiant žemos įtampos srovę. Be srovės stiklas atrodo matinis ir baltas arba pilkas. Jis aktyvuojamas mygtuku, pritvirtintu prie durų staktos (už papildomą mokestį) arba mygtuku, pvz., apšvietimo jungikliu. Kai stiklas yra skaidrus, jis turi subtilų baltą arba pilką atspindį. Nurodytos kainos yra be PVM.



THERMO HOT 88

VIRŠUTINIAI ŠVIESLANGIAI THERMO HOT 88

Aukštis [mm]	Plotis [mm]																	
	987 (80)	1087 (90)	1187 (100)	1287	1387	1487	1587	1687	1787	1887	1987	2087	2187	2287	2387	2487	2587	2687
200	474 €	489 €	504 €	519 €	531 €	543 €	561 €	573 €	588 €	603 €	618 €	630 €	648 €	660 €	675 €	690 €	705 €	717 €
300	489 €	501 €	519 €	531 €	543 €	561 €	573 €	588 €	603 €	618 €	633 €	654 €	675 €	696 €	717 €	741 €	762 €	780 €
400	504 €	519 €	531 €	543 €	564 €	588 €	615 €	636 €	663 €	687 €	711 €	738 €	762 €	786 €	810 €	834 €	861 €	885 €
500	522 €	543 €	570 €	600 €	627 €	657 €	684 €	711 €	741 €	768 €	798 €	825 €	852 €	879 €	906 €	936 €	963 €	990 €

THERMO 88 SKIRTI ŠONINIAI STANDARTIŠKI IR AUKŠTESNI ŠVIESLANGIAI

Aukštis [mm]	Plotis [mm]						
	200	300	400	500	600	700	800
2101 [standartas THERMO HOT 88]	579 €	597 €	672 €	747 €	816 €	891 €	963 €
2200	588 €	615 €	690 €	771 €	846 €	921 €	996 €
2300	600 €	633 €	714 €	795 €	873 €	954 €	1029 €
2400	615 €	654 €	735 €	825 €	900 €	984 €	1065 €



THERMO HOT 78



THERMO 78

VIRŠUTINIAI ŠVIESLANGIAI THERMO 78 / THERMO HOT 78

Aukštis [mm]	Plotis THERMO 78 [mm]																	
	962 (80)	1062 (90)	1162 (100)	1262	1362	1462	1562	1662	1762	1862	1962	2062	2162	2262	2362	2462	2562	2662
	Plotis THERMO HOT 78 [mm]																	
	977 (80)	1077 (90)	1177 (100)	1277	1377	1477	1577	1677	1777	1877	1977	2077	2177	2277	2377	2477	2577	2677
200	432 €	444 €	459 €	471 €	483 €	495 €	507 €	522 €	534 €	546 €	561 €	573 €	588 €	600 €	615 €	627 €	642 €	654 €
300	444 €	459 €	471 €	483 €	495 €	507 €	522 €	540 €	561 €	582 €	600 €	621 €	642 €	660 €	681 €	702 €	720 €	741 €
400	459 €	471 €	492 €	513 €	537 €	561 €	585 €	606 €	630 €	654 €	678 €	702 €	723 €	747 €	771 €	795 €	816 €	840 €
500	492 €	519 €	543 €	570 €	600 €	627 €	654 €	681 €	708 €	735 €	762 €	786 €	813 €	840 €	870 €	894 €	921 €	948 €

THERMO 78 / THERMO HOT 78 SKIRTI ŠONINIAI STANDARTIŠKI IR AUKŠTESNI ŠVIESLANGIAI

Aukštis [mm]	Plotis [mm]						
	200	300	400	500	600	700	800
2086 [standartas THERMO 78]	528 €	567 €	642 €	714 €	786 €	858 €	930 €
2101 [standartas THERMO HOT 78]	528 €	567 €	642 €	714 €	786 €	858 €	930 €
2200	537 €	585 €	660 €	738 €	813 €	888 €	963 €
2300	552 €	603 €	681 €	762 €	840 €	918 €	993 €
2400	561 €	621 €	702 €	786 €	867 €	948 €	1026 €



THERMO 64

VIRŠUTINIAI ŠVIESLANGIAI THERMO 64

Aukštis [mm]	Plotis [mm]																	
	948 (80)	1048 (90)	1148 (100)	1248	1348	1448	1548	1648	1748	1848	1948	2048	2148	2248	2348	2448	2548	2648
200	351 €	363 €	375 €	387 €	402 €	411 €	423 €	438 €	447 €	462 €	474 €	483 €	498 €	510 €	525 €	534 €	546 €	561 €
300	363 €	375 €	387 €	402 €	411 €	423 €	438 €	450 €	471 €	492 €	510 €	528 €	546 €	567 €	588 €	603 €	624 €	645 €
400	375 €	387 €	405 €	429 €	450 €	471 €	495 €	519 €	540 €	561 €	585 €	606 €	630 €	654 €	675 €	696 €	720 €	744 €
500	405 €	432 €	459 €	483 €	510 €	534 €	561 €	588 €	615 €	642 €	663 €	690 €	717 €	744 €	771 €	795 €	822 €	846 €

THERMO 64 SKIRTI ŠONINIAI STANDARTIŠKI IR AUKŠTESNI ŠVIESLANGIAI

Aukštis [mm]	Plotis [mm]						
	200	300	400	500	600	700	800
2086 [standartas THERMO 64]	441 €	480 €	555 €	627 €	696 €	768 €	837 €
2200	453 €	501 €	573 €	654 €	726 €	801 €	873 €
2300	465 €	519 €	594 €	675 €	753 €	831 €	906 €
2400	477 €	534 €	615 €	696 €	777 €	858 €	936 €

TECHNINĖ INFORMACIJA

STIKLO MATMENYS DEKORATYVINĖJE PLOKŠTĖJE

Lentelėje pateiktos vertės taikomos standartinio pločio 90 ir aukščio durims pagal 60-61 puslapyje pateiktoje lentelėje nurodytus matmenis.

Model	THERMO 64	THERMO 78	THERMO HOT 78	THERMO HOT 88
	[mm]	[mm]	[mm]	[mm]
HORN 1, 2	50 x 1600	50 x 1600	50 x 1600	50 x 1600
LANGEN	50 x 1600	50 x 1600	50 x 1600	50 x 1600
TREBUR	50 x 1600	50 x 1600	50 x 1600	50 x 1600
LAHTI 1, 4	50 x 1800	50 x 1800	50 x 1800	50 x 1800
LAHTI 2, 5	135 x 1800	135 x 1800	135 x 1800	135 x 1800
LAHTI 3, 6	220 x 1800	220 x 1800	220 x 1800	220 x 1800
HELMOND 1, 2	287 x 50	287 x 50	287 x 50	287 x 50
HELMOND 3	402 x 80	402 x 80	402 x 80	402 x 80
UTRECHT	200 x 1300	200 x 1300	200 x 1300	200 x 1300
ARENDAL 1	388 x 1697	388 x 1697	388 x 1697	388 x 1697
ARENDAL 2, 3	388 x 1017	388 x 1017	388 x 1017	388 x 1017
ARENDAL 4, 5	112 x 1018	112 x 1018	112 x 1018	112 x 1018
ARENDAL 6	238 x 1698	238 x 1698	238 x 1698	238 x 1698
ARENDAL 7	238 x 724	238 x 724	238 x 724	238 x 724
ARENDAL 8	238 x 1017	238 x 1017	238 x 1017	238 x 1017
ARENDAL 9	238 x 798	238 x 798	238 x 798	238 x 798
ARENDAL 10	238 x 238	238 x 238	238 x 238	238 x 238
ARENDAL 11	238 x 178	238 x 178	238 x 178	238 x 178
WELS	50 x 1200	50 x 1200	50 x 1200	50 x 1200
BAZYLEA	160 x 1800 (100 siauriausioje vietoje)	160 x 1800 (100 siauriausioje vietoje)	160 x 1800 (100 siauriausioje vietoje)	160 x 1800 (100 siauriausioje vietoje)
LEIMEN	50 x 1600	50 x 1600	50 x 1600	50 x 1600
AMBERG 1	390 x 50	390 x 50	390 x 50	390 x 50
AMBERG 2	290 x 50	290 x 50	290 x 50	290 x 50
AMBERG 3	150 x 50	150 x 50	150 x 50	150 x 50
AMBERG 4	110 x 110	110 x 110	110 x 110	110 x 110
LINDEN	50 x 1600	50 x 1600	50 x 1600	50 x 1600
MURTER	50 x 1200	50 x 1200	50 x 1200	50 x 1200
KREBEN 1, 4, 5	343 x 50	357 x 50	370 x 50	380 x 50
KREBEN 2, 6	487 x 50	501 x 50	514 x 50	524 x 50
KREBEN 3, 7	353 x 50	367 x 50	380 x 50	390 x 50
FRYBURG 3,4	1050 x 50	1050 x 50	1066 x 50	1066 x 50
FRYBURG 5, 6	1112,5 x 50	1112,5 x 50	1128,5 x 50	1128,5 x 50
ROTTERDAM 1, 2	230 x 1235 (1120')	244 x 1235 (1113')	257 x 1251 (1122,5')	267 x 1251 (1117,5')
ROTTERDAM 3, 4	400 x 1535 (1335')	414 x 1535 (1328')	427 x 1551 (1337,5')	437 x 1551 (1332,5')
EBERN 1, 3	230 x 1235	244 x 1235	257 x 1551	267 x 1551
EBERN 2	230 x 772,5	244 x 772,5	257 x 784,5	267 x 784,5
EBERN 4, 5	400 x 1535	414 x 1535	427 x 1551	437 x 1551
WIENER	135 x 1500	135 x 1500	135 x 1500	135 x 1500
SION	510 x 50	524 x 50	537 x 50	547 x 50
SINGEN 1, 5, 6	110 x 1800			
SINGEN 2	1 x 110 x 980 + 3 x 110 x 40 + 1 x 110 x 620			
SINGEN 3	110 x 1460			
SINGEN 4	1 x 110 x 640 + 1 x 110 x 110 + 1 x 110 x 640			
SELTERS 1, 2, 5	A 110 x 35			
SELTERS 3, 6	A 110 x 35; B 110 x 245 C 110 x 735			
SELTERS 4, 7	A 110 x 35 D 110 x 1155			
SAMEDAN	110 x 110	110 x 110	110 x 110	110 x 110
RODING	440 x 110	454 x 110	467 x 110	477 x 110
MELK 1	500 x 50	514 x 50	527 x 50	537 x 50
MELK 2	500 x 50	514 x 50	527 x 50	537 x 50
LUCERNA	487 x 50	501 x 50	514 x 50	524 x 50
LEOBEN 1, 2	556 x 20	570 x 20	583 x 20	593 x 20
LEOBEN 3	401 x 20	415 x 20	428 x 20	438 x 20
LEOBEN 4	471 x 50	485 x 50	498 x 50	508 x 50

STIKLINIMO
PLOTAI SELTERS
MODELJE:

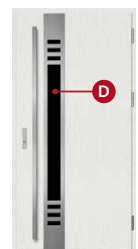
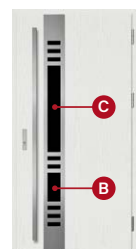
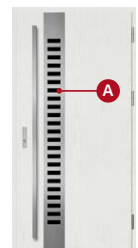

* suapvalinamas aukštis

ATIDARYMO BŪDAI

A būdas



B būdas



C būdas



D būdas



E būdas



F būdas



RANKENA - RANKENA

RANKENA - RANKENA
PAPILDOMAS UŽRAKTAS

RANKENA - ANTABA

RANKENA - ANTABA
PAPILDOMAS UŽRAKTAS

ANTABA - ANTABA

ANTABA - ANTABA
PAPILDOMAS UŽRAKTAS

ATSKIRŲ ATIDARYMO BŪDŲ SUDEDAMOSIOS DALYS

pagrindiniai tam tikro atidarymo būdo įrangos elementai

A rinkinys	B rinkinys	C rinkinys	D rinkinys	E rinkinys	F rinkinys
- cilindrinis raktas - apvali rankena	- cilindrų rinkinys 1 rakto sistemoje, įskaitant vieną su apvalia rankena (rekomenduojame rankenėlę montuoti ant pagrindinio užrakto) - papildomas užraktas	- cilindrinis raktas - apvali rankena	- cilindrų rinkinys 1 rakto sistemoje, įskaitant vieną su apvalia rankena (rekomenduojame rankenėlę montuoti ant pagrindinio užrakto) - papildomas užraktas	- cilindrinis raktas - apvali rankena	- cilindrų rinkinys 1 rakto sistemoje, įskaitant vieną su apvalia rankena (rekomenduojame rankenėlę montuoti ant pagrindinio užrakto) - papildomas užraktas

+ pasirinkti rankenos, antabos ir priedų modeliai

A	B	C	D	E	F
- rankena	- rankena - viršutinis cilindro dangtelis	- rankenos + plono cilindro dangtelio rinkinys - antaba - antabos mygtukas - elektromagnetinė sklendė - pritrauktuvas - maitinimo šaltinis	- rankenos + plono cilindro dangtelio rinkinys - viršutinis cilindro dangtelis - antaba - antabos mygtukas - elektromagnetinė sklendė - pritrauktuvas - maitinimo šaltinis	- plono cilindro dangtelis - 2 antabos - 2 antabų mygtukai - elektromagnetinė sklendė - pritrauktuvas - maitinimo šaltinis	- plono cilindro dangtelis - viršutinis plono cilindro dangtelis - 2 antabos - 2 antabų mygtukai - elektromagnetinė sklendė - pritrauktuvas - maitinimo šaltinis

DURŲ ATIDARYMO KRYPTIS

DEŠININĖS DURYS



Dešininės durys atidaromos į išorę



Dešininės durys atidaromos į vidų

KAIRINĖS DURYS











Kairinės durys atidaromos į vidų





Kairinės durys atidaromos į išorę

PRIEDAI

FURNITŪRA		APDAILA		
		KONSTRUKCIJA	NIKELIS, VARIS	JUODA
A rinkinys	Pagrindinių priedų rinkinys, skirtas A atidarymui. – cilindrinis raktas – apvali rankena ¹⁾ (į kainą įskaičiuokite pasirinktą rankeną)	THERMO HOT 88 THERMO HOT 78 THERMO 78 THERMO 64	51,00 € 45,00 € 45,00 € 33,00 €	60,00 € 57,00 € 57,00 € 51,00 €
B rinkinys	Pagrindinių priedų rinkinys, skirtas B atidarymui. – cilindrinis raktas – apvali rankena, papildomas viršutinis užraktas (į kainą įskaičiuokite pasirinktą rankeną ir cilindro dangtelį)	THERMO HOT 88 THERMO HOT 78 THERMO 78 THERMO 64	93,00 € 93,00 € 93,00 € 81,00 €	114,00 € 111,00 € 111,00 € 105,00 €
C rinkinys	Pagrindinių priedų rinkinys, skirtas C atidarymui. – cilindrinis raktas – apvali rankena ¹⁾ (į kainą įskaičiuokite pasirinktą rankenos komplektą +slim dangtelį, antabą, mygtuką, elektromagnetinę sklendę, pritrauktuvą ir maitinimo šaltinį)	THERMO HOT 88 THERMO HOT 78 THERMO 78 THERMO 64	51,00 € 45,00 € 45,00 € 33,00 €	60,00 € 57,00 € 57,00 € 51,00 €
D rinkinys	Pagrindinių priedų rinkinys, skirtas D atidarymui. – cilindrinis raktas – apvali rankena, papildomas viršutinis užraktas (į kainą įskaičiuokite pasirinktą rankenos komplektą + plono cilindro dangtelį, viršutinį cilindro dangtelį, antabą, mygtuką, elektromagnetinę sklendę, pritrauktuvą ir maitinimo šaltinį)	THERMO HOT 88 THERMO HOT 78 THERMO 78 THERMO 64	93,00 € 93,00 € 93,00 € 81,00 €	114,00 € 111,00 € 111,00 € 105,00 €
E rinkinys	Pagrindinių priedų rinkinys, skirtas E atidarymui. – cilindrinis raktas – apvali rankena ¹⁾ (į kainą įskaičiuokite DVI pasirinktas antabas, 2 mygtukus, plono cilindro dangtelį, elektromagnetinę sklendę, pritrauktuvą ir maitinimo šaltinį)	THERMO HOT 88 THERMO HOT 78 THERMO 78 THERMO 64	51,00 € 45,00 € 45,00 € 33,00 €	60,00 € 57,00 € 57,00 € 51,00 €
F rinkinys	Pagrindinių priedų rinkinys, skirtas F atidarymui. – cilindrinis raktas – apvali rankena, papildomas viršutinis užraktas (į kainą įskaičiuokite DVI pasirinktas antabas, 2 mygtukus, plono cilindro dangtelį, viršutinį plono cilindro dangtelį, elektromagnetinę sklendę, pritrauktuvą ir maitinimo šaltinį)	THERMO HOT 88 THERMO HOT 78 THERMO 78 THERMO 64	93,00 € 93,00 € 93,00 € 81,00 €	114,00 € 111,00 € 111,00 € 105,00 €
	Patentuotas cilindrinis raktas – raktas ¹⁾ ; B klasė (durys atitinka RC2 reikalavimus) sidabrinė, juoda, sendintas auksas F4	THERMO HOT 88 THERMO HOT 78 THERMO 78 THERMO 64	48,00 € 42,00 € 42,00 € 27,00 €	51,00 € 48,00 € 48,00 € 42,00 €
	Patentuotas cilindrinis raktas – apvali rankena ¹⁾ ; B klasė (durys atitinka RC2 reikalavimus) sidabrinė, juoda, sendintas auksas F4	THERMO HOT 88 THERMO HOT 78 THERMO 78 THERMO 64	51,00 € 45,00 € 45,00 € 33,00 €	60,00 € 57,00 € 57,00 € 51,00 €
	Patentuotas raktas – raktas, raktas – apvali rankena, cilindrinis raktas vieno raktų sistemoje ¹⁾ ; B klasė (durys atitinka RC2 reikalavimus) sidabrinė, juoda, sendintas auksas F4	THERMO HOT 88 THERMO HOT 78 THERMO 78 THERMO 64	57,00 € 57,00 € 57,00 € 45,00 €	78,00 € 75,00 € 75,00 € 69,00 €
	Patentuotas cilindrinis raktas – raktas ¹⁾ ; C klasė (durys atitinka RC2 reikalavimus) sidabrinė, juoda, sendintas auksas F4	THERMO HOT 88 THERMO HOT 78 THERMO 78 THERMO 64	57,00 € 48,00 € 48,00 € 36,00 €	78,00 € 75,00 € 75,00 € 66,00 €
	Patentuotas cilindrinis raktas – apvali rankena ¹⁾ ; C klasė (durys atitinka RC2 reikalavimus) sidabrinė, juoda, sendintas auksas F4	THERMO HOT 88 THERMO HOT 78 THERMO 78 THERMO 64	63,00 € 60,00 € 60,00 € 48,00 €	87,00 € 84,00 € 84,00 € 75,00 €
	Patentuotas raktas – raktas ¹⁾ , raktas – apvali rankena, cilindrinis raktas vieno raktų sistemoje; C klasė (durys atitinka RC2 reikalavimus) sidabrinė, juoda, sendintas auksas F4	THERMO HOT 88 THERMO HOT 78 THERMO 78 THERMO 64	81,00 € 78,00 € 78,00 € 66,00 €	96,00 € 93,00 € 93,00 € 87,00 €
	Cilindrinis užraktas be klasės ¹⁾ vad. statybinis užraktas, skirtas tam laikui, kai durimis naudojasi pašaliniai asmenys.	THERMO HOT 88 THERMO HOT 78 THERMO 78 THERMO 64	24,00 € 16,50 € 16,50 € 13,50 €	-
Papildomi mokesčiai už spynų klases: – vieno raktų sistema (tos pačios klasės spynose, B arba C) kelioms durims (raktų skaičius visame komplekte: 5) – nepriklausomai veikianti raktų sistema – investicinė sistema (3 statybiniai raktai + 5 investuotojo raktai visame komplekte)		0,00 € 6,00 € (už kiekvieną įdėklą taikomas papildomas mokestis) 15,00 € (už kiekvieną įdėklą taikomas papildomas mokestis)		
	Papildoma viršutinė spyna, plieninė sidabrinė skarda	36,00 €		

PRIEDAI











FURNITŪRA		APDAILA	
		inox, sendintas auksas ¹⁾	juoda
	Erkado CERTUS RC2 be kardarinės rankenos su dviguba ir dvipuse atrama inox, juoda str (durys durys atitinka RC2 reikalavimus) plokštės storis 12 mm / 9 mm A, B REKOMENDUOJAMAS PRODUKTAS	48,00 €	48,00 €
	Erkado CERTUS RC2 rozetė viršutinei spynai inox, juoda str (durys durys atitinka RC2 reikalavimus) plokštės storis 12 mm / 9 mm B REKOMENDUOJAMAS PRODUKTAS	24,00 €	24,00 €
	Erkado CERTUS RC3 dvipusė ir dvipusė pagalbinė durų rankena su C klasės apsauga nuo grėžimo inox, juoda str plokštės storis 15 mm / 9 mm A, B REKOMENDUOJAMAS PRODUKTAS	66,00 €	66,00 €
	Erkado CERTUS RC3 rozetė su C klasės apsauga nuo grėžimo viršutinei spynai inox, juoda str plokštės storis 15 mm / 9 mm B REKOMENDUOJAMAS PRODUKTAS	30,00 €	30,00 €
	Erkado CERTUS komplekto rankena + plona plokštė (durys su biuro rankena); inox, juoda str plokštės storis 9 mm / 9 mm C, D REKOMENDUOJAMAS PRODUKTAS	39 €	39 €
	Erkado CERTUS viršutinių plokščių komplektas (viršutinė užraktas ir rankena) inox, juoda str plokštės storis 9 mm / 9 mm D REKOMENDUOJAMAS PRODUKTAS	21,00 €	21,00 €
	Erkado CERTUS rinkinys plona rankena + plona plokštė (durys su biuro rankena) inox, juoda str plokštės storis 9 mm / 9 mm C, D REKOMENDUOJAMAS PRODUKTAS	39 €	39 €
	Erkado CERTUS plonas užraktas viršutiniams užraktui (durys su biuro rankena) inox, juoda str plokštės storis 9 mm / 9 mm B, D, F REKOMENDUOJAMAS PRODUKTAS	15,00 €	15,00 €
	Ženklas juoda CERTUS slim (durys su biuro rankena) inox, juoda str plokštės storis 9 mm / 9 mm E, F REKOMENDUOJAMAS PRODUKTAS	33,00 €	33,00 €
	PASA ²⁾ rankena arba apvali rankena už papildomą mokestį 750 € inox, juoda, sendintas auksas F4 (durys atitinka RC2 reikalavimus) A, B	48,00 €	48,00 €
	Viršutinio užrakto dangtelis PASA ²⁾ ; inox, juoda, sendintas auksas F4 (durys atitinka RC2 reikalavimus) B	24,00 €	24,00 €
	PASA ²⁾ rankena arba apvali rankena už papildomą mokestį 750 € su C klasės viršutinio cilindro dangtelio apsauga nuo įsigrėžimo inox, juoda, sendintas auksas F4 A, B	66,00 €	66,00 €
	Cilindro dangtelis PASA ²⁾ su C klasės viršutinio cilindro dangtelio apsauga nuo įsigrėžimo inox, juoda, sendintas auksas F4 B	30,00 €	30,00 €

¹⁾ senas auksas nėra prieinamas CERTUS rankenoms





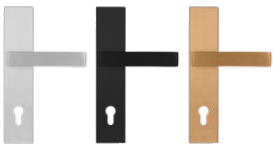

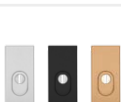



²⁾ nuo 2025-07-01, kol yra prekių

Nurodytos kainos yra be PVM.

PRIEDAI

FURNITŪRA		APDAILA	
		inox, sendintas auksas ¹⁾	juoda
	PASA ²⁾ rankenos + plono cilindro dangtelio (durų su biuro rankena) rinkinys inox, juoda, sendintas auksas F4 C, D	39,00 €	39,00 €
	PASA ²⁾ cilindrų dangtelių komplektas (viršutinė spyna ir biuro rankena) inox, juoda, sendintas auksas F4 D	21,00 €	21,00 €
	PASA ²⁾ slim rankenos + plono cilindro dangtelio (durų su biuro rankena) rinkinys inox, juoda, sendintas auksas F4 C, D	39,00 €	39,00 €
	PASA ²⁾ plono viršutinio cilindro dangtelis (durys su biuro rankena) inox, juoda, sendintas auksas F4 B, D, F	15,00 €	15,00 €
	PASA ²⁾ plono cilindro dangtelis (durys su biuro rankena) inox, juoda, sendintas auksas F4 E, F	33,00 €	33,00 €
	SOLO GAJA rankenos + plono cilindro dangtelio (durys su biuro rankena) rinkinys inox, juoda, sendintas auksas F4 plokštės storis 12 mm / 8 mm C, D	48,00 €	57,00 €
	SOLO GAJA cilindrų dangtelių komplektas (viršutinė spyna ir biuro rankena) inox, juoda, sendintas auksas F4 plokštės storis 12 mm / 8 mm D	18,00 €	21,00 €
	HAGA rankena arba apvali rankena už papildomą mokestį 750 € inox, juoda, sendintas auksas F4 (durys atitinka RC2 reikalavimus) plokštės storis 8 mm / 8 mm A, B	48,00 €	54,00 €
	Viršutinio užrakto dangtelis HAGA; inox, juoda, sendintas auksas F4 (durys atitinka RC2 reikalavimus) plokštės storis 8 mm / 8 mm B	24,00 €	27,00 €
	ROYAL rankena arba apvali rankena už papildomą mokestį 750 € inox, juoda, sendintas auksas F4 (durys atitinka RC2 reikalavimus) plokštės storis 12 mm / 8 mm A, B	84 €	99,00 €
	Viršutinio užrakto dangtelis ROYAL; inox, juoda, sendintas auksas F4 (durys atitinka RC2 reikalavimus) plokštės storis 12 mm / 8 mm B	57,00 €	66,00 €
	ROYAL, FLEX rankena arba apvali rankena už papildomą mokestį 750 € su C klasės viršutinio cilindro dangtelio apsauga nuo įsigręžimo inox, juoda, sendintas auksas F4 plokštės storis 12 mm / 8 mm A, B	96,00 €	111,00 €
	Cilindro dangtelis ROYAL FLEX su C klasės viršutinio cilindro dangtelio apsauga nuo įsigręžimo inox, juoda, sendintas auksas F4 plokštės storis 12 mm / 8 mm B	57,00 €	66,00 €

PRIEDAI

ANTABOS ²⁾			APDAILA	
			inox	juoda
	Antaba K35, inox, nerūdijantis plienas, juoda str ¹⁾³⁾ (galima atidaryti mygtuku) C, D, E, F	il. 180 cm il. 160 cm il. 120 cm il. 60 cm	171,00 € 162,00 € 147,00 € 123,00 €	222,00 € 210,00 € 192,00 € 162,00 €
	Antaba KK35, inox, nerūdijantis plienas, juoda str ¹⁾³⁾ (galima atidaryti mygtuku) C, D, E, F	il. 180 cm il. 160 cm il. 120 cm il. 60 cm	153,00 € 144,00 € 129,00 € 105,00 €	198,00 € 189,00 € 168,00 € 138,00 €
	Antaba KP, inox, nerūdijantis plienas, juoda str ¹⁾³⁾ (galima atidaryti mygtuku) C, D, E, F	il. 180 cm il. 160 cm il. 120 cm il. 60 cm	153,00 € 144,00 € 129,00 € 105,00 €	198,00 € 189,00 € 168,00 € 138,00 €
	Antaba KPL2, inox, nerūdijantis plienas, juoda str ³⁾ (galima atidaryti mygtuku) C, D, E, F	il. 180 cm il. 160 cm il. 120 cm il. 60 cm	201,00 € 192,00 € 177,00 € 153,00 €	261,00 € 249,00 € 228,00 € 198,00 €
	Antaba OP, inox, nerūdijantis plienas, juoda str ³⁾ (galima atidaryti mygtuku) C, D, E, F	il. 180 cm il. 160 cm il. 120 cm il. 60 cm	153,00 € 144,00 € 129,00 € 105,00 €	198,00 € 189,00 € 168,00 € 138,00 €
	Antaba P6K, inox, nerūdijantis plienas, juoda str ³⁾ (negalima atidaryti mygtuku) C, D, E, F	il. 120 cm il. 60 cm	231,00 € 162,00 €	300,00 € 213,00 €
	Durų rankenos radijo mygtukas + radijo relė + elektrinė sklendė ⁵⁾ arba Durų rankenos mygtukas + kontaktorius + elektros instaliacija + elektrinė sklendė ⁵⁾ C, D, E, F		246,00 €	
	2 x durų rankenos radijo mygtukas + radijo relė + elektrinė sklendė ⁵⁾ arba 2 x durų rankenos mygtukas + kontaktorius + elektros instaliacija + elektrinė sklendė ⁵⁾ E, F		360,00 €	
	NAUJIENA Pirštų atspaudų skaitytuvas su „Wi-Fi“ funkcija (valdymo programėlė) + elektrinė spyna ⁵⁾ (tik K35, KK35, KP durų rankenoms)		1200,00 €	1260,00 €
	NAUJIENA Bistabilus mygtukas su foniniu apšvietimu. Naudojamas mygtuko traukimo rankenėlės mygtukui išjungti ⁴⁾		78,00 €	
	NAUJIENA Bistabilus mygtukas be foninio apšvietimo. Naudojamas mygtukui ant traukimo rankenos su paspaudžiamu mygtuku išjungti ir kintamo skaidrumo stiklui įjungti / išjungti ⁴⁾		54,00 €	
	Rankenėlės apšvietimas (yra K35, KK35 ir KP modeliuose). Yra prieblandos jutiklis.		138,00 €	168,00 €

¹⁾ Antaba pagal dydį už papildomą 60,00 € be PVM.

²⁾ BIENE 1, BIENE 2, LUTTER 1, LUTTER 2, KELLA 1, KELLA 2 ir KELLA 3 modelių apvadų pasirinkimas yra ribotas - daugiau informacijos rasite užsakymo skydelyje.











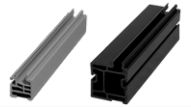

³⁾ Atskirai užsakoma rankena: tik su radijo mygtuku – papildomas mokestis 165,00 €, tik su tradiciniu mygtuku – papildomas mokestis 36,00 €.

⁴⁾ Mygtukas montuojamas ant durų staktos, spynos pusėje. Jei pasirinkta parinktis išjungti mygtuką traukimo rankenoje ir kintamo skaidrumo stikle, du mygtukai bus sumontuoti vienas virš kito. Kintamo skaidrumo stiklo mygtukas yra neprivalomas. Jei klientas jo nepasirenka, laidai bus nutiesti atskirai, pvz., prie šviesos jungiklio sieninėje dėžutėje. Mes nenaudojame mygtukų ant plieninių durų rėmų; jie yra prieinami tik aliumininiais durų rėmams.

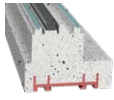
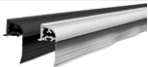
⁵⁾ Kuriant pasiūlymą, prie B2B vartų kainos pridėdama 120,00 € grynoji elektrinė sklendė.

Nurodytos kainos yra be PVM.









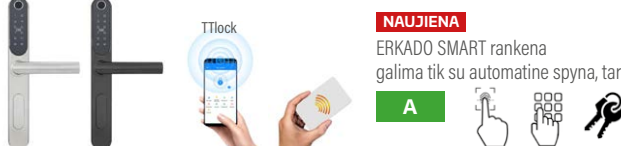

PRIEDAI

PRIEDAI UŽ PAPILDOMĄ MOKESTĮ		KAINA
	THERMO 78 ir THERMO 64 durų aliumininė stakta (THERMO HOT 88 ir THERMO HOT 78 duryse sumontuota standartinė įranga)	180,00 €
	Aliuminio kampinis profilis, skirtas sujungti duris ir šoninį švieslangį 90 laipsnių kampu (vienas vertikalus)	THERMO HOT 88 450,00 € THERMO HOT 78 270,00 € THERMO 78 270,00 € THERMO 64 240,00 €
	Rėminis pailginimas 30 mm konstrukcijoms THERMO HOT 88 28 mm konstrukcijoms THERMO 64, THERMO 78 ir THERMO HOT 78	120,00 € už vieneta
	Juodas kablų-strypų užraktas ir prikabinimo juosta (tik aliuminio stakta). Galima įsigyti tik nuo aukščio Hc = 1980 mm	papildomas mokestis 60,00 €
	Plataus kampo vaizdo ieškiklis, sumontuotas 1500 mm +- 30 mm atstumu (juodas, inox, sendintas auksas)	39,00 €
	Nusileidžiantis slenkstis	69,00 €
	PVC pailginimas po slenkščiu durims ir šoniniams švieslangiams (prisegamas arba prisukamas varžtais) auk. 20 mm ir 35 mm, il. 120 cm	18,00 €
NAUJIENA		
	ERKARYT ¹⁾ slenkščio prailginimas durims, aukštis nuo 30 iki 300 mm, ilgis 120 cm	Aukštis 30 mm 39,00 € + papildomai 6,00 € už kiekvienus papildomus 10 mm
	ERKARYT ¹⁾ slenkščio prailginimas šoniniams langams, aukštis nuo 30 iki 300 mm, ilgis 120 cm	Aukštis 30 mm 39,00 € + papildomai 6,00 € už kiekvienus papildomus 10 mm
	ERKARYT ¹⁾ slenkščio prailginimas šoniniams langams, aukštis nuo 30 iki 300 mm, ilgis 60 cm	Aukštis 30 mm 19,50 € + papildomai 3,00 € už kiekvienus papildomus 10 mm
NAUJIENA		
	ERKANIT ²⁾ slenkščio prailginimas durims, aukštis nuo 30 iki 300 mm, ilgis 120 cm	Aukštis 30 mm 48,00 € + papildomai 6,00 € za každę dodatkowę 10 mm
	ERKANIT ²⁾ slenkščio prailginimas šoniniams langams, aukštis nuo 30 iki 300 mm, ilgis 120 cm	Aukštis 30 mm 48,00 € + papildomai 6,00 € za každę dodatkowę 10 mm
	ERKANIT ²⁾ slenkščio prailginimas šoniniams langams, aukštis nuo 30 iki 300 mm, ilgis 60 cm	Aukštis 30 mm 24,00 € + papildomai 3,00 € za každę dodatkowę 10 mm
	Į vidų atidaromų durų stogelis sidabrinės (anoduota F9) ir juodos spalvos (montuoja montuotojas)	36,00 €
	„BOSTIK“ klijai pailginimams po slenkščiu, pilkos spalvos 430 g	19,50 €
	28 mm plėtimosi juosta, 5 m rulonas, plėtimasis nuo 7 iki 15 mm	66,00 €
	100 mm juosta šiltam montavimui, 1 m ilgio	4,50 €
	Automatinis juostinis užraktas su prikabinimo juosta (tik aliumininė stakta) Automatinė spyna gali būti naudojama tik su aliuminiu durų rėmu ir rankena, pagamintais pagal THERMO HOT technologiją. Negalima naudoti duryse su turėklų, elektromagnetine sklende ir viršutiniu užraktu.	84,00 €
	Dekoratyvinis kampinis laikiklis iš juodo arba nerūdijančio plieno, naudojamas kaip standartinis durų varčios vyrio puseje, tik NATŪRALUS AŽUOLAS ir NATŪRALUS SKERSINIS AŽUOLAS tekstūros apdailos durims. Kitų apdailų atveju jis taip pat yra prieinamas kaip nemokama papildoma galimybė, bet tik užsakant visą durų komplektą. Perkant atskirai kaip savarankiškai surenkamą prekę, taikomas 30,00 € mokestis už vieneta.	0,00 €

¹⁾ Aukštos kokybės ekstruzuotas iš putų polistireno medžiaga, kurios parametrai prilygsta KLINAR^YT[®] (gamintojo Klinar Sp. z o.o. registruotas prekės ženklas)

²⁾ Aukštos kokybės poliuretano pagrindo kompozicinė medžiaga, kurios parametrai yra panašūs į PURENIT[®] (gamintojo Puren GmbH registruotas prekės ženklas)

PRIEDAI

PRIEDAI UŽ PAPILDOMĄ MOKESTĮ		KAINA
 <p>„ROTO SAFE ENEO 4in1“ elektrinis juostinis užraktas (valdomas klaviatūra su PIN kodu, išmaniuoju telefonu su „Bluetooth“ funkcija, pirštų atspaudais ir kortele arba RFID pakabuku). Standartinė spyna yra apsaugota nuo panikos, t.y. paspaudus rankeną iš vidaus, durys atsidaro automatiškai (net jei jos užrakintos įdėklų).</p> <p>C</p>	1740,00 €	
 <p>„ErkadoSmart“ išmanusis beklasis juodos spalvos įdėklas.³⁾ Atidarymas: PIN kodas, RFID kortelė arba „TTlock“ programėlė</p> <p>A, C, E</p>	255,00 €	
 <p>„ErkadoSmart“ išmanusis beklasis juodos spalvos įdėklas.³⁾ Atidarymas: piršto atspaudu, RFID kortele arba TTlock programėle</p> <p>A, C, E</p>	255,00 €	
 <p>NAUJIENA ERKADO SMART rankena galima tik su automatine spyna, tarpas tarp 92 mm³⁾</p> <p>A</p>	239,70 €	
 <p>Elektromagnetinė sklendė su ritinio funkcija / diena ir naktis (tik su aliuminio stakta)</p>	120,00 €	
 <p>Elektrinio užkabinimo maitinimas</p> <p>C, D, E, F</p>	36,00 €	
 <p>Nendrinis jungiklis juodos spalvos, skirtas tik durims su aliuminine stakta</p>	60,00 €	
 <p>Sidabrinis arba juodas alkūninis pritrauktuvus⁴⁾ (nėra plieninio rėmo). Naudojant elektromagnetinę sklendę, reikia naudoti durų pritrauktuvą. Pasirinktinai už papildomą mokestį: varčios atidarymo blokada²⁾</p> <p>C, D, E, F</p>	108,00 € 45,00 € (varčios atidarymo blokada)	
 <p>Sidabrinis arba juodas bėginis pritrauktuvus su atidarymo pagalba ir atidarymo ribotuvu⁴⁾. Naudojant elektromagnetinę sklendę, reikia naudoti durų pritrauktuvą. Pasirinktinai už papildomą mokestį: reguliuojama varčios atidarymo blokada¹⁾</p> <p>C, D, E, F</p>	282,00 € 60,00 € (varčios atidarymo blokada)	
 <p>Paslėptas durų pritrauktuvus su atidarymo pagalba⁴⁾⁵⁾, atidarymo ribotuvu ir varčios atidarymo blokada¹⁾ (tik THERMO HOT 88 ir THERMO HOT 78 durims). Naudojant elektromagnetinę sklendę, reikia naudoti durų pritrauktuvą.</p> <p>C, D, E, F</p>	384,00 €	
 <p>Plienių durų priežiūros rinkinys: aktyvios valymo putas ir silikoninis konservantas, kurio talpa 400 ml</p>	36,00 €	

¹⁾ Blokada leidžia saugiai laikyti varčią tiksliai reikiamoje padėtyje, atsidarymo kampu maždaug nuo 80 laipsnių iki 120 laipsnių.

²⁾ Blokada tik 90 laipsnių atidarymo kampui.

³⁾ Naudojant „Erkado Smart“ įdėklą arba „ERKADO SMART“ rankeną, durys neatitinka RC2 apsaugos nuo įsilaužimo klasės reikalavimų. ERKADO SMART rankena yra prieinama tik THERMO HOT technologijai. Speciali programa rankenai: TTlock.

⁴⁾ Galimybė užsakyti tik durų pritraukėjo armatūrą (montuojama durų varčioje) už 75,00 €

⁵⁾ Jei taikoma, viršutinė bėglio dalis yra pagaminta iš klijuotos medienos, o ne iš kompozito.

Nurodytos kainos yra be PVM.

Durys turi būti apsaugotos nuo saulės spindulių ir tiesioginių kritulių, su stogu.

Stogelio plotis ne mažesnis nei bendras durų plotis plius 1 metras. Ne mažesnis kaip 1 metro gylis. Išsamesnės informacijos ieškokite durų įrengimo instrukcijoje.

Kainos kataloge nurodytos eurais be PVM. Garantijos lapas ir montavimo instrukcija pridunami su produktu.

Šis katalogas yra informacinis, jame nurodytos produktų galiojančios kainos ir jų prieinamumas.

Gamintojas pasilieka teisę neįspėjęs iš anksto keisti kainas ir prieinamus produktus.

Tikrovėje spalvos gali skirtis nuo pateikiamu šiame kataloge. Prašome spalvas derinti pagal mūsų platintojų turimus spalvų pavyzdžius. Katalogo nuotraukos yra pažintinės ir, jeigu skiriasi varčių plotis, gali skirtis atskirų elementų matmenų proporcijos. Gali būti spaudos klaidų. Teisės prasme katalogas nėra pasiūlymas ir skelbiamas tik informavimo tikslams.

I/2026/A leidimas, galioja nuo 1-01-2026.

Duris reikėtų rinktis pagal objekto techninį projektą, parengtą atsižvelgiant į galiojančius eksploataavimo stiprumą ir sąlygas reglamentuojančius standartus ir teisės aktus. ERKADO siūlo kelis variantus, taigi pirkėjas gali rinktis, nes tik jis ar jo įgaliotas asmuo žino užsakomo gaminio paskirtį ir naudojimo sąlygas. Techninius leidimus ir sertifikatus galima parsisiųsti iš tinklalapio www.erkado.pl



ERKADO Sp z o.o.

Gościeradów-Folwark
Osiedle POM 8
23-275 Gościeradów
Lenkija

PVM MK 715-194-27-90

el. paštas: biuro@erkado.pl
www.erkado.pl

PATIKRINKITE KAINAS

PLIENINĖS DURYS

VIDAUS DURYS



PLIENINĖS DURYS

SAUGUMAS • ŠILUMOS TAUPYMAS • PATVARUMAS



SAUGUMAS

apsaugos nuo įsilaužimo klasė
RC2



Ud $\leq 0,6 \text{ W}/(\text{m}^2\text{K})$

ŠILUMOS TAUPYMAS

atitinka „Švaraus oro“
programos reikalavimus.



PATVARUMAS

didelis atsparumas atmosferos
sąlygoms